

みどり豊かでうるおいのある
県土づくり条例

事前協議の手引き



令和6年4月
香川県みどり保全課

目 次

第1部	みどり豊かでうるおいのある県土づくり条例の概要について	
Ⅰ.	条例制定の基本的な考え方	1
Ⅱ.	事前協議制度について	2
Ⅲ.	「土砂等埋立事業」について	5
Ⅳ.	みどりの保全協定について	7
Ⅴ.	事前協議の流れについて	8
Ⅵ.	事前協議制度についての主なQ&A	11
第2部	土地開発行為の審査基準について	
Ⅰ.	一般基準	15
Ⅱ.	技術基準	21
Ⅲ.	参考資料	46
第3部	協議書の作成要領等について	
第一	協議書について	49
Ⅰ.	協議書の作成要領	49
Ⅱ.	協議書の記載要領	49
Ⅲ.	土砂等埋立計画書の記載要領	51
Ⅳ.	変更協議書の記載要領	57
Ⅴ.	市町・地域住民説明会の開催について	57
Ⅵ.	開発区域下流河川・水路等現況調査要領	58
Ⅶ.	協議書の必要書類チェック表	60
第二	土地開発行為の施工管理について	61
Ⅰ.	届出等	61
Ⅱ.	土砂等埋立事業に係る報告	63
Ⅲ.	施工管理上の留意点	64
第三	協議書等記載例	67
第4部	みどりの保全協定について	
Ⅰ.	みどりの保全協定実施要領	82
Ⅱ.	みどりの保全協定の締結方法等について	98
第5部	条例、規則等	
Ⅰ.	条例	105
Ⅱ.	規則	112
	第1号様式～第9号様式	118
Ⅲ.	その他様式	127
Ⅳ.	協議書等の提出窓口関係機関	143

第1部 みどり豊かでうるおいのある県土づくり条例の概要について

I. 条例制定の基本的な考え方	1
II. 事前協議制度について	2
III. 「土砂等埋立事業」について	5
IV. みどりの保全協定について	7
V. 事前協議の流れについて	8
VI. 事前協議制度についての主なQ&A	11

I. 条例制定の基本的な考え方

1. 制定の目的

近年、森林等のみどりが有する県土の保全、水資源のかん養、地球温暖化防止等の様々な公益的機能に対して、県民の期待や関心が高まっています。

県土面積が全国で最も狭く、土地の利用度が高い本県において、森林等のみどりを守り育てていくためには、県土の計画的な緑化と、土地利用の適切な調整を行うことが重要な課題となっています。

このようなことから、県民の参加と協働の下、緑化の推進とみどりの保全に関する施策を積極的に進め、みどり豊かでうるおいのある県土づくりを図り、もって快適な環境の確保に資することを目的として、みどり豊かでうるおいのある県土づくり条例（平成14年香川県条例第2号。以下「条例」という。）を制定しました。

2. 条例の特徴

- (1) みどりに関する施策を総合的に実施するため、緑化の推進とみどりを保全するために必要な土地利用の調整という、二つの大きな施策を一つの条例にまとめました。
- (2) これまでの埋立地等に加え、新たに、開発跡地等みどりが失われている土地についても「緑化推進地域」として指定し、計画的に緑化を進めることができるよう、みどりの復元方策を導入しました。
- (3) みどりを保全するために必要な土地利用の調整を行う手続を法的に根拠づけ、事前協議制度を導入しました。
- (4) 土地開発行為後の跡地の緑化を確実にするための保証措置として、みどりの保全協定制度を導入しました。

3. 条例の体系

第1章 総則（第1条～第5条）

- ・条例の制定目的、定義、県の責務、県民及び事業者の責務、市町との連携について規定

第2章 緑化の推進とみどりの保全に関する施策

第1節 緑化推進等基本計画（第6条）

- ・緑化推進等基本計画を条例に基づく計画として規定

第2節 緑化の推進とみどりの保全に関する基本的考え方（第7条～第12条）

- ・公共施設や民間施設の緑化、森林や農地の保全等、緑化の推進とみどりの保全に関する基本的考え方について規定

第3節 緑化推進地域（第13条～第15条）

- ・知事は、埋立地や開発跡地等、緑化を推進することが特に必要な土地の区域を緑化推進地域に指定し、土地所有者等と緑化を推進することについて規定

第4節 土地開発行為の事前協議等（第16条～第24条）

- ・事業者は一定規模（森林は0.1ha、その他は1ha）以上の土地開発行為を行う場合には、あらかじめ、知事に協議しなければならないことについて規定
- ・知事は、必要と認める場合には、事業者と開発区域のみどりの保全を図るために必要な事項を内容とする協定を締結することについて規定
- ・事前協議制度の実効性を高めるために命令、公表、立入検査等について規定

第3章 雑則 (第25条、第26条)

- ・知事は、許認可等を行うに当たっては、協議終了通知書等の内容に配慮すること等について規定

第4章 罰則 (第27条～第30条)

- ・事前協議を行わずに土地開発行為を行った者等に対する罰則について規定

II. 事前協議制度について

1. 事前協議の考え方

土地開発行為を行うに当たっては、現在、各種の法令等によりさまざまな規制が行われていますが、みどりを保全するために必要な土地利用の調整を行うためには、事業者が開発行為に着手する前に、知事と十分な協議、調整を行うことが極めて重要です。

このようなことから、事業者と知事が対等の立場で話し合い、協議、調整を行うという仕組みを制度化したものです。

2. 対象行為

(1) 土地開発行為の定義 (条例第2条第2号)

「土地開発行為」とは、土地の形質を変更する行為であり、条例第2条第2号で規定しています。

土地開発行為：次に掲げる行為をいう。

- ア 土石を採取し、又は鉱物を掘採すること。
- イ 土砂等により土地を埋め立てること。
- ウ ア及びイに掲げる行為のほか、土地の形質を変更すること。

(2) 対象地域

県内全域を対象地域とします。

(3) 事前協議が必要な土地開発行為 (条例第16条第1項)

土地開発事業者は、次に掲げる土地開発行為を行おうとするときは、あらかじめ、知事に協議しなければなりません。

- ① 開発区域に含まれる森林法(昭和26年法律第249号)第5条第1項の地域森林計画の対象となっている民有林の面積が0.1ha以上である土地開発行為
- ② 開発区域の面積が1ha以上である土地開発行為(前号に掲げる土地開発行為を除く。)
- ③ 前2号に掲げる土地開発行為に相当する土地開発行為で規則で定めるもの

上記③の規則で定める土地開発行為の概要については、次のとおりです。詳しくは、みどり豊かでうるおいのある県土づくり条例施行規則(平成15年香川県規則

第6号。以下「規則」という。)第2条を参照してください。(P112～P113)

条例に規定する面積(上記①又は②の面積)未満の土地開発行為であっても、土地開発行為が行われた土地に隣接して行おうとする場合で、隣接地で行われた土地開発行為と同一性、又は一体性があるものと認められ、かつ、隣接地の開発面積と合計すれば条例の面積要件を満たす土地開発行為については、条例が適用されます。

なお、事前協議を行う必要がある土地開発事業者とは、土地開発行為を自ら行い、又は他の者に行わせる者をいいます。

(4) 適用除外(条例第16条第2項)

都市計画法の開発許可に係る行為、廃棄物処理法の産業廃棄物処理施設設置許可に係る行為、非常災害のため必要な応急措置として行われる行為等、以下の土地開発行為については、条例の適用除外としています。

- ① 都市計画法(昭和43年法律第100号)第29条第1項又は第2項の許可に係る土地開発行為(森林法第10条の2第1項の許可に係る土地開発行為を除く。)
- ② 廃棄物の処理及び清掃に関する法律(昭和45年法律第137号)第15条第1項の許可に係る土地開発行為
- ③ 非常災害のため必要な応急措置として行う土地開発行為
- ④ 軽易な土地開発行為その他の規則で定める土地開発行為

上記④の規則で定める土地開発行為の主なものは、次のとおりです。詳しくは規則第3条を参照してください。(P113～P114)

- ア 国又は地方公共団体が行う土地開発行為
- イ 規則で規定する公社等が行う土地開発行為
- ウ 都市計画事業、土地区画整理事業等として行う土地開発行為
- エ 鉄道事業用施設、学校施設、電気工作物、ガス工作物等、公益上必要な施設設置のために行う土地開発行為
- オ 農地を改良し、又は保全するために行われる土地開発行為(農地法第4条第1項又は第5条第1項の許可に係る土地開発行為を除く。)
- カ 林業を営むために行われる土地開発行為(土石の採取又は土砂等による埋立てを伴う土地開発行為及び森林法第10条の2第1項の許可に係る土地開発行為を除く。)

3. 審査(条例第17条)

事前協議に係る土地開発行為に関する計画(以下、「開発計画」という。)が、県土の保全や水資源のかん養などのみどりの公益的機能を保全するための基準に適合するものであるかどうか、以下の観点から審査を行います。

- ① 開発計画の確実性
- ② 県土の保全
- ③ 環境の保全
- ④ 水源地の保全
- ⑤ 景観の保全
- ⑥ 環境配慮指針の配慮

(第2部 土地開発行為の審査基準について P15～P45 参照)

なお、建設残土等による土地の埋立行為の審査に当たっては、当該行為が水資源のかん養機能等に与える影響を考慮して、その埋立ての規模が 10,000 m³以上のものについては、開発区域を管轄する市町長に加えて、その影響が及ぶと予測される下流の市町の長の意見も聴くほか、土地開発事業者には協議前に開発区域の土壤検査を、土地開発行為に着手後は、開発区域の浸透水の汚染状況等の検査を求めることにしています。(Ⅲ.「土砂等埋立事業」について P 5～P 7 参照)

4. 変更 (条例第 18 条)

協議終了通知書の交付を受けた土地開発事業者 (以下「土地開発協議者」という。) は、開発計画の内容を変更しようとするときは、あらかじめ、知事へ協議しなければなりません。

知事への協議が必要な変更は次のとおりです。(規則第 6 条、P114～P115 参照)

- | |
|--|
| <ul style="list-style-type: none">① 土地開発行為の目的の変更② 開発区域の面積の 2 割以上の面積を増加させる変更③ 調整池、沈砂池、擁壁等主要な防災施設の変更④ 土地開発行為に伴う切土、盛土等の土工量の 2 割以上の量を増加させる変更⑤ 土地開発行為の実施期間について 2 年を超える期間延長させる変更⑥ 森林法第 10 条の 2 第 1 項の許可を要することとされる変更 |
|--|

上記①～⑥に該当しない変更の場合は、あらかじめ、変更届出書の提出が必要です。

5. 行為の制限 (条例第 19 条)

知事への協議をしていない場合、又は協議を行った場合でも知事から協議終了通知書の交付を受けるまでは、土地開発行為に着手できません。

なお、土地開発行為を行うに当たり法令等の規定により許認可等が必要な場合は、当然のことながら、協議終了通知書の交付を受けても、当該許認可等を受けるまでは土地開発行為に着手できません。

6. 命令 (条例第 22 条)

知事は、協議終了通知書等の交付を受ける前に土地開発行為を行った者に対し、行為を停止し、又は必要な措置をとるよう命令することができます。

また、詐欺その他の不正の行為により協議終了通知書等の交付を受けて土地開発行為を行った者に対しても、同様です。

7. 公表 (条例第 23 条)

知事は、条例に定められた手続や審査結果の実効性を確保すること、又は地域住民等に情報を提供し誤解やトラブル等を未然に防止することを目的として、違反の事実等を公表することができます。

8. 立入検査等 (条例第 24 条)

知事は、土地開発行為の状況について報告を求め、又は開発区域に立ち入り土地開発行為の状況等について検査することができます。

9. 罰則 (条例第 27, 28, 29, 30 条)

- (1) 知事の命令に違反した者は、6か月以下の懲役又は50万円以下の罰金に処せられます。
- (2) 協議終了通知書等の交付を受けずに土地開発行為を行った者は、30万円以下の罰金に処せられます。
- (3) 知事に対して必要な報告をせず、又は立入検査を拒んだ者等は、20万円以下の罰金に処せられます。

10. その他

(1) 経過措置

平成15年4月1日の事前協議制度施行時点で、次に掲げる土地開発行為については、条例の事前協議の手続は必要ありません。

ただし、施行日以後、法令等の規定により新たに許認可等の手続が必要になった場合には、その時点で、条例の事前協議の手続が必要になります。詳しくは、規則の附則(P116)を参照してください。

- ① 現に土地開発行為が行われている土地の区域における土地開発行為（②又は③を除く。）
- ② 法令等の規定により許認可等を要する土地開発行為であって、当該許認可等を受け、又はその申請等がされているもの
- ③ 香川県大規模土地開発事業指導処理要綱に基づく協議が開始され、又は香川県森林保全対策要綱に基づく届出がされた土地開発行為

(2) その他

平成15年4月1日から条例の事前協議制度が施行されるのに伴い、香川県大規模土地開発事業指導処理要綱に基づく事前協議制度、香川県森林保全対策要綱に基づく林地開発事前指導申出及び小規模林地開発届出制度は原則として廃止し、条例の事前協議制度に移行します。

Ⅲ. 「土砂等埋立事業」について

建設残土等による土地の埋立行為については、建設残土が廃棄物に該当しないことから、埋立行為が法令等の規制のない土地で行われた場合等には、これまで有効な指導が行えず、又、開発地の下流に水源地等があった場合などには住民の生活環境に不安を与えるおそれがあったことなどから、条例の事前協議制度の中で積極的に取り組むことにしたものです。

土砂等による土地の埋立て、盛土等の土地へたい積する行為(以下「土砂等の埋立て」という。)であって、その規模が10,000 m³以上のものについては「土砂等埋立事業」とし、その開発計画の審査に当たっては、開発区域を管轄する市町長の他、その影響が下流の市町にも及ぶと予測される場合には下流の市町長の意見も聴くこととし、さらに、協議前に埋立地の土壌検査を、事業着手後は1年ごとに浸透水の水質検査を事業者を求めることにしています。

1. 「土砂等埋立事業」

土砂等の埋立てに供する区域（土地造成その他の事業が行われる一団の土地の区域内において当該事業の工程の一部として土砂等の埋立てが行われる場合にあっては、当該事業が行われる一団の土地の区域）以外の場所から採取された土砂等を使用して行う土地の埋立て、盛土等の行為であって、その規模(土砂等の埋立てに供する区域以外の場所から採取された土砂等の量)が 10,000 m³以上のものをいいます。

なお、一時たい積事業も土砂等埋立事業に該当します。

(注) 土砂等の埋立てに供する区域外の土砂等を使用せず、当該区域内で生じる土砂等のみを使用して行う埋立て、盛土等の行為は「土砂等埋立事業」に該当しません。ただし、土砂等の採取場所が当該区域外であれば隣接地であっても「土砂等埋立事業」となります。

また、販売されている良質な花崗土等のみを使って行われる埋立行為も、「土砂等埋立事業」には該当しません。

2. 「一時たい積事業」

土砂等埋立事業のうち、他の場所への搬出を目的として、土砂等の一時的なたい積を行うものをいい、土砂等の仮置きなどがこれに該当します。

3. 土壌検査、水質検査

土砂等埋立事業を行う場合には、土砂等の埋立てを行う区域(以下「土砂等埋立区域」という。)内の表土の土壌検査と浸透水の水質検査が必要になります。

土地開発行為の開始前（協議前）から完了（廃止）までの検査の概要は次の表のとおりです。

表 土砂等埋立事業に係る検査概要

検査の区分		実施・提出時期等	添付書類
協議前	土壌検査 (土砂等埋立区域内の表土)	<ul style="list-style-type: none"> 協議前の3か月以内に実施 協議書に添付書類①②③を付ける。 	①水質検査（又は土壌検査）の試料とした浸透水又は土砂等を採取した地点の位置図及び現場写真
施工中・休止中	水質検査	<ul style="list-style-type: none"> 土地開発行為に着手した日から12か月ごとに当該12か月を経過した日から3週間以内に実施、提出 土砂等埋立事業水質等検査報告書（報告様式第4号）に添付書類①②③を付ける。 	②水質検査（又は土壌検査）のために採取した試料ごとの検査試料採取調書（報告様式第5号）
完了・廃止時	水質検査	<ul style="list-style-type: none"> 土地開発行為の完了又は廃止届出書提出後、実施、提出（県職員立会いで試料採取） 土砂等埋立事業水質等検査報告書（報告様式第4号）に添付書類①②③を付ける。 	③水質検査（又は土壌検査）の結果を証明する書面（計量法[平成4年法律第51号]第122条第1項の規定により登録された計量士のうち濃度に係る計量士[以下「環境計量士」という。]が発行したものに限る。）

(備考) 1. 土壌検査

(1) 表土の検査は、土砂等埋立区域の面積が1 ha 以下の場合は1 区域、1 ha を超える場合は1 ha 以内の区域に等分し、当該等分された区域ごとに5 地点均等混合法で試料を採取し、各区域ごとの試料を等量混合したものを検査試料として行ってください。

(2) 土砂等の試料採取は、採取地点の表層（地表から深さ5 cm まで）の土砂等及び深さ5 cm から50cm までの土砂等を採取し、それらの同じ重量を混合してください。

2. 水質検査

土砂等埋立区域内に埋立てられた土砂等の層を通過した雨水等（浸透水）を採取するために設置した施設から採水してください。

ただし、気象条件その他のやむを得ない事由により水質検査ができない場合、土壌検査に代えることができます。

3. 土壌検査及び水質検査に係る基準は、審査基準別表第1（土砂基準）及び別表第2（水質基準）を参照してください。（P43～P44）

IV. みどりの保全協定について

土地開発行為後の跡地が、緑化等がされず放置されることは、災害防止や景観保全等の観点から非常に大きな問題であることから、知事と土地開発協議者が、あらかじめ、開発区域の整備緑化について、協定を締結することにしていきます。

1. 土地開発協議者との協定締結（条例第21条第2項）

森林法第5条第1項の地域森林計画の対象となっている民有林において次に掲げる土地開発行為を行う場合には、みどりの保全を図るために知事と緑化に関する協定を締結する必要があります。

（みどりの保全協定実施要領 P82 参照）

- | |
|---|
| <ul style="list-style-type: none">① 土石の採取又は鉱物の掘採行為② 法高20m以上又は法面積2,000㎡以上の法面が形成される土地開発行為③ その他知事が特に開発区域の緑化が必要と認める土地開発行為 |
|---|

2. 協定の締結に当たっての考え方

(1) 協定に基づく保証措置

土地開発協議者は、知事との協定に基づき、開発区域の整備緑化（以下、「整備緑化」という。）を行うものとし、整備緑化を行うことを保証するために必要な措置をとるものとします。

(2) 現金による保証

土地開発協議者が整備緑化を行うことを保証するためにとる必要な措置は、現金による保証を原則とします。

現金による保証は、土地開発協議者又は現金保証を承諾した第三者が整備緑化の施工に必要な費用（以下「緑化費用」という。）を金融機関に預金し、質権を設定するものとします。

(3) 緑化費用の算定等

緑化費用は、開発区域の面積に知事が定めた土地開発行為の区分に応じた単価を乗じて算定します。

なお、算定した額が開発区域の状況等から著しく不相当と知事が認めた場合には、土地開発協議者が算定した額（知事による積算根拠の承認が必要）によることができます。

(4) 組合による保証

中小企業等協同組合法（昭和 24 年法律第 181 号）に基づく事業協同組合（以下「組合」という。）に加入している土地開発協議者は、現金による保証に代えて、当該組合の連帯保証とすることができます。

なお、連帯保証ができる組合は、緑化費用の積み立てを目的とした規約等を制定している組合で、あらかじめ、知事の承認を受けた組合に限ります。

(5) 連帯保証人による保証

緑化費用が 100 万円に満たない土地開発行為を行う土地開発協議者は、現金による保証、組合による保証に代えて、連帯保証人による保証とすることができます。

なお、連帯保証人になることができる者は、知事が保証を行う資格があると認める者に限ります。

(6) 保証額の上限等

土地開発協議者が現金による保証として質権を設定する額については、当分の間、1,000 万円をその上限とします。

組合及び組合以外の連帯保証人が保証する債務については、(3)により算定した緑化費用の範囲内とし、かつ、その上限は、上記に規定する額とします。

V. 事前協議の流れについて

1. 協議書の提出時期

土地開発事業者は、土地開発行為を行うに当たり法令等の規定により許認可等の手続が必要な場合には、当該許認可等に係る申請等の手続に先立ち協議書を提出するよう努めなければならないと、条例第 16 条第 3 項に規定されています。

これは、条例の手続が、開発計画の適否について、法令等の許認可等の見込みも含めて総合的な審査、調整を行うものであるため、法令等の手続に先立って実施すべきものであると考えているからです。

2. 手続の流れ

協議書は開発区域を管轄する市町に提出してください。その後、各林業事務所又は小豆総合事務所環境森林課を経由して、県みどり保全課にて審査を行います。

事前協議の手続の流れについては、フロー図を参考にしてください。（P 9～P 10 参照）

事前協議制度の手続フロー図

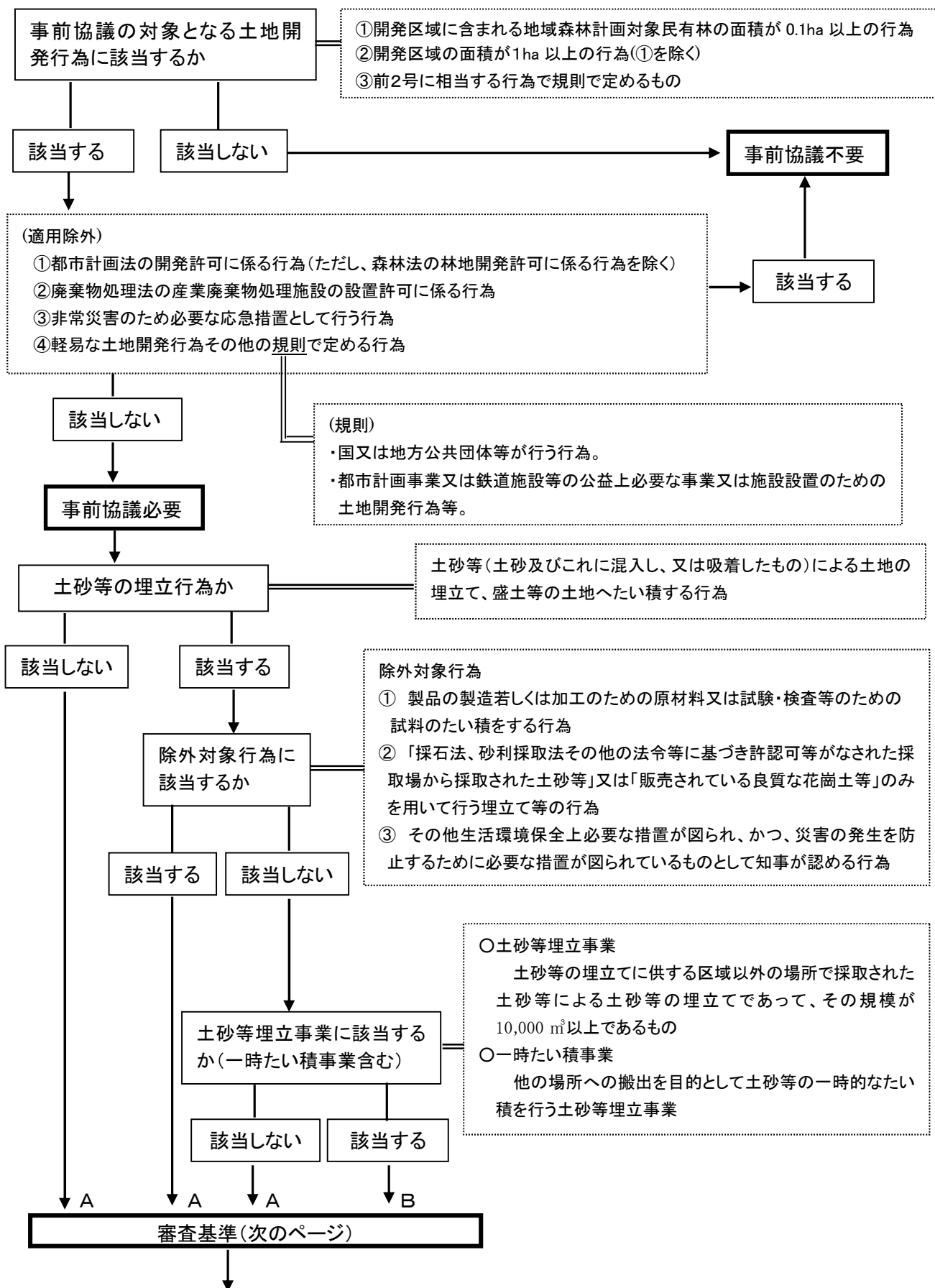

(A, B対象)

一般基準

- 第1 開発計画に基づき土地開発行為を行う確実性があること。
- 第2 県土の保全を図るうえで、支障がないこと。
- 第3 環境の保全に適切な配慮がされていること。特に、土砂等による埋立て、盛土を行う場合には、当該行為に伴う土壌の汚染及び水質汚濁のおそれがないこと。
- 第4 水源地を保全するうえで、支障がないこと。
- 第5 景観を保全するうえで、適切な配慮がされていること。
- 第6 環境配慮指針に対して適切な配慮がされていること。

一般基準 第1、1. 立地基準

開発区域には、原則として次の区域又は地域の土地を含まないこと。

- ① 災害の防止を図るため、原則として開発区域に含めない区域(地すべり防止区域[地すべり等防止法]、災害危険区域[建築基準法等])
- ② 良好な自然環境の保全を図るため、原則として開発区域に含めない区域(自然公園区域[自然公園法]、文化財の保護上必要とする区域[文化財保護法等])

(Bのみ対象)

技術基準 第2、2、(1);土砂等の埋立てに関する基準

①土砂等埋立事業

- ア 土砂等埋立区域内の表土が土砂基準に適合すること。
- イ 浸透水が採取できる措置が図られていること。
- ウ 施工を管理する事務所が設置されていること。
- エ 土砂等埋立区域とその区域以外の地域との境界を明らかにすること。
- オ 施工中、災害発生を防止するため構造基準に適合するよう必要な措置が図られていること。
- カ 完了時におけるたい積の構造が構造基準に適合すること。

②一時たい積事業

上記ア、イ、ウ、エの他に、土砂等埋立事業場の構造が構造基準に適合するものであること。

一般基準 第4、4

開発区域を管轄する市町長のほか、当該事業の影響が及ぶと予測される市町の長の意見に配慮されているものであること。

技術基準 第3

開発計画から算定される浸透水量の100倍以上に希釈される範囲を予測する。

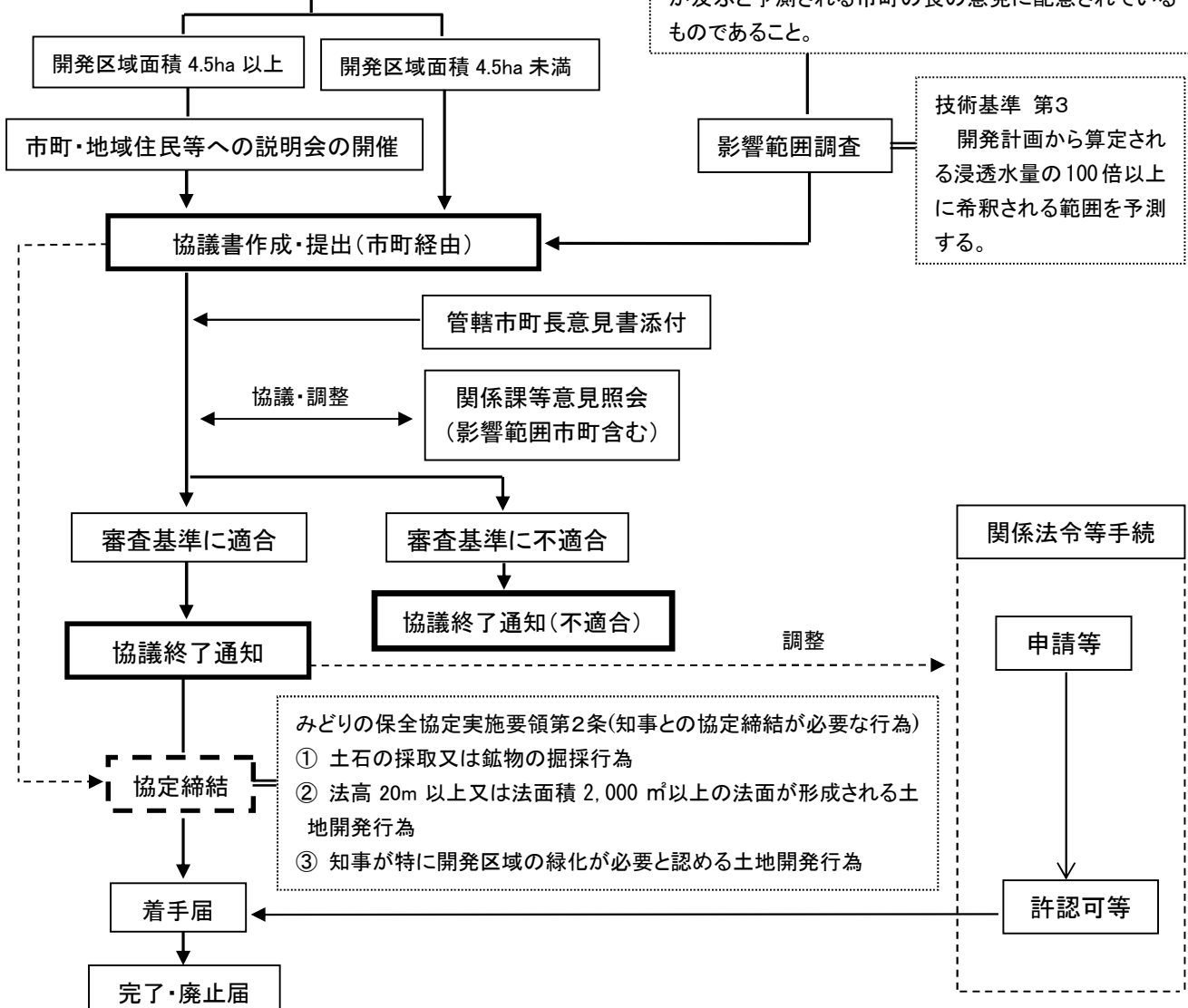

VI. 事前協議制度についての主なQ & A

Q. 1 土地開発行為とはどのようなものですか。

A. 1 条例では、土地開発行為を土石の採取や土地の埋立行為等の土地の形質を変更する行為と規定しています。

Q. 2 条例の事前協議が必要な土地開発行為とはどのようなものですか。

A. 2 次の①～③に該当する土地開発行為は、事前協議が必要です。

- ① 開発区域に含まれる森林（森林法の地域森林計画対象民有林）の面積が0.1ha以上である土地開発行為
- ② 開発区域の面積が1ha以上の土地開発行為（①を除く。）
- ③ ①、②に規定する面積未満の土地開発行為であっても、土地開発行為が行われた土地に隣接して行おうとする場合で、隣接地で行われた土地開発行為と同一性、又は一体性があるものと認められ、かつ、隣接地の開発面積と合計すれば①、②の面積要件を満たす土地開発行為については、事前協議が必要です。
(条例第16条第1項及び規則第2条、P112～P113参照)

Q. 3 条例の事前協議が不要となる土地開発行為とはどのようなものですか。

A. 3 条例の事前協議が必要な規模の土地開発行為であっても、次に該当するものは知事への事前協議は必要ありません。

- ① 都市計画法第29条第1項又は第2項の許可に係る土地開発行為（森林法の林地開発許可に係る土地開発行為を除く。）
- ② 廃棄物の処理及び清掃に関する法律第15条第1項の許可に係る土地開発行為
- ③ 非常災害のため必要な応急措置として行う土地開発行為
- ④ 規則で定められている次の土地開発行為
 - ア 国や地方公共団体が行う土地開発行為
 - イ 規則で規定する公社等が行う土地開発行為
 - ウ 都市計画事業、土地区画整理事業等として行う土地開発行為
 - エ 鉄道事業用施設、学校施設、電気工作物、ガス工作物等、公益上必要な施設設置のために行う土地開発行為
 - オ 農地を改良し、又は保全するために行われる土地開発行為（農地法第4条第1項又は第5条第1項の許可に係る土地開発行為を除く。）
 - カ 林業を営むために行われる土地開発行為（土石の採取又は土砂等による埋立てを伴う土地開発行為及び森林法の林地開発許可に係る土地開発行為を除く。）
 - キ 土地の通常管理のために必要な土地開発行為

なお、上記④は規則第3条で詳しく規定してあります。（P113～P114参照）

Q. 4 協議書の提出方法等はどうするのですか。

A. 4 協議書の様式や協議書に添付する書類等については、規則で規定してあります。

また、協議書は、開発区域を管轄する市町に提出することになっています。

知事への事前協議が必要な土地開発行為を行おうとするときは、必ず行為に着手する前に知事から協議終了通知書の交付を受けてください。

なお、土地開発行為を行うに当たり法令等の許認可等が必要な場合には、それらの申請手続の前に協議書を提出してください。

Q. 5 開発計画の内容を審査する場合の基準はどうなっているのですか。

A. 5 開発計画の内容が、県土の保全、水資源のかん養その他のみどりの公益的機能を保全するための基準に適合するものであるかどうかについて審査することになっています。

なお、その具体的な基準については、別途定めて公表しています。(審査基準P15～P45 参照)

Q. 6 事前協議をした後に、開発計画の内容が変わった場合はどうするのですか。

A. 6 協議書が提出された場合には、その開発計画の内容について審査した後、知事から協議終了通知書が土地開発事業者に交付されます。

協議終了通知書の交付を受けた後で開発計画の内容が変更になる場合には、変更協議が必要になります。ただし、軽微な変更の場合には、あらかじめ、変更届を提出することになります。

Q. 7 知事から協議終了通知書の交付を受ける前に土地開発行為に着手した場合はどうなるのですか。

A. 7 知事から協議終了通知書の交付を受ける前に土地開発行為に着手した場合は、条例の規定により罰則の適用を受けるおそれがありますので、必ず協議終了通知書の交付を受けてから土地開発行為に着手してください。

なお、開発計画の内容を変更する場合も、変更協議終了通知書の交付を受ける前に変更行為に着手することは禁じられています。

Q. 8 協議終了通知書の交付を受けた後は土地開発行為に着手してもいいのですか。

A. 8 土地開発行為を行うに当たって、法令等に基づく許認可等が不要な場合には、協議終了通知書の交付を受けた後は行為に着手できますが、許認可等が必要な場合には、当然ながら当該許認可等を受けてから土地開発行為に着手することになります。

なお、土地開発行為に着手した場合には5日以内に着手届出書を、休止(廃止)する場合にはあらかじめ休止(廃止)届出書を、土地開発行為を完了した場合には10日以内に完了届出書を、それぞれ開発区域を管轄する市町に提出してください。

Q. 9 知事は、必要と認める場合には、土地開発協議者とみどりの保全協定を締結することですが、どのような場合に締結するのですか。

A. 9 開発計画に係る開発区域のみどりの保全を図るため、知事は地域森林計画対象民有林において次に該当する土地開発行為を行う土地開発協議者と、みどりの保全協定を締結することにしています。

① 土石の採取又は鉱物の掘採行為

② 法高20メートル以上又は法面積2,000平方メートル以上の法面が形成される土地開発行為

③ ①、②に掲げるもののほか、知事が特に開発区域の緑化が必要と認める土地開発行為
なお、協定の締結方法、内容等については、みどりの保全協定実施要領等で定められています。(P82～P104 参照)

Q. 10 条例には、命令・公表・立入検査等の規定がありますが、どのような理由で定められているのですか。また、どのような場合にその対象となるのですか。

A. 10 事前協議制度の実効性、確実性等を確保するために規定したものです。

協議終了通知書等の交付を受ける前に土地開発行為を行ったり、又は詐欺その他の不正の行為により協議終了通知書等の交付を受けて土地開発行為を行った土地開発事業者に対して、行為の停止等を命令することができることになっています。

知事から命令を受けたり、又は協議内容と異なる土地開発行為を行った土地開発事業者に対しては、その氏名等の公表ができることになっています。

また、土地開発行為の状況等について報告を求めたり、立入検査をすることができることになっています。

Q. 11 どのような場合に罰則が適用されるのですか。

A. 11 知事の命令に違反した場合には、6か月以下の懲役又は50万円以下の罰金に処せられます。

協議終了通知書等の交付を受ける前に土地開発行為を行った場合には、30万円以下の罰金に処せられます。

知事から土地開発行為の状況について報告を求められても報告をしなかったり、立入検査を拒んだりした場合等には、20万円以下の罰金に処せられます。

Q. 12 事前協議制度の施行に当たっては、既着手行為等についての経過措置が規定されていることですが、どのようなものなのですか。

A. 12 事前協議制度施行の日(平成15年4月1日)に、次の①～③に該当する土地開発行為は、条例の事前協議を行う必要はありません。

① 現に土地開発行為が行われている土地の区域における土地開発行為(②、③に該当するものは除く。)

② 法令等の規定による許認可等が必要な土地開発行為であって、当該許認可等を受け、

又はその申請等がされているもの

- ③ 香川県大規模土地開発事業指導処理要綱に基づく協議が開始され、又は香川県森林保全対策要綱に基づく届出がされた土地開発行為

ただし、上記①～③に該当しても、事前協議制度施行の日以後に、法令等の規定により新たに許認可等が必要になった場合には、事前協議が必要になります。

詳しくは規則の附則に定められています。(P116 参照)

第2部 土地開発行為の審査基準について

I. 一般基準	15
II. 技術基準	21
III. 参考資料	46

条例第 17 条第 1 項に規定する基準(以下「審査基準」という。)は次のとおりです。

I. 一般基準

第 1 開発計画に基づき土地開発行為を行う確実性があること。

1. 立地基準

災害の発生の防止及び地域の良好な自然環境を保全するため、次の区域は原則として開発区域に含めないものとする。

ただし、当該区域等を含めることがやむを得ないと認められ、かつ、土地開発行為を行うにつき、当該法令等に基づく許認可等が受けられることが確実である場合は、この限りでないものとする。

(1) 災害の防止を図るため、原則として開発区域に含めない区域

- ① 地すべり防止区域(地すべり等防止法[昭和 33 年法律第 30 号])
- ② 急傾斜地崩壊危険区域(急傾斜地の崩壊による災害の防止に関する法律[昭和 44 年法律第 57 号])
- ③ 土砂災害特別警戒区域(土砂災害警戒区域等における土砂災害防止対策の推進に関する法律[平成 12 年法律第 57 号]。以下「土砂災害防止法」という。)
- ④ 砂防指定地(砂防法[明治 30 年法律第 29 号])
- ⑤ 香川県地域防災計画の災害予防計画のうち防災上注意すべき区域等(災害対策基本法[昭和 36 年法律第 223 号])
- ⑥ 保安林及び保安施設地区の区域(森林法[昭和 26 年法律第 249 号])
- ⑦ 災害危険区域(建築基準法[昭和 25 年法律第 201 号])

(2) 良好な自然環境の保全を図るため、原則として開発区域に含めない区域

- ① 自然公園区域(自然公園法[昭和 32 年法律第 161 号])
- ② 文化財の保護上必要とする区域(文化財保護法[昭和 25 年法律第 214 号])
- ③ 鳥獣保護区のうち特別保護地区の区域(鳥獣の保護及び管理並びに狩猟の適正化に関する法律[平成 14 年法律第 88 号])
- ④ 指定希少野生生物保護区(香川県希少野生生物の保護に関する条例[平成 17 年香川県条例第 44 号])
- ⑤ 自然環境保全地域(自然環境保全法[昭和 47 年法律第 85 号])並びに香川県自然環境保全地域、香川県緑地環境保全地域及び自然記念物(香川県自然環境保全条例[昭和 49 年香川県条例第 17 号])
- ⑥ 自然海浜保全地区(瀬戸内海環境保全特別措置法[昭和 48 年法律第 110 号])
- ⑦ 農業振興地域内の農用地区域(農業振興地域の整備に関する法律[昭和 44 年法律第 58 号])

(3) その他知事が必要と認める地区・地域

2. 具体性・計画性及び行為の確実性

(1) 開発計画の内容が具体的であること。また、開発区域の面積が 4.5 ヘクタール以上の場合、需要の見通しが確実であること。

(2) 開発計画が、国、地方公共団体等の土地利用に関する計画又は構想並びに公共施設等の整備計画と適合し、かつ、地域住民の生活環境に配慮されたものであること。

(3) 開発計画が、大規模で長期にわたる土地開発行為の一部である場合には、全体計画との関連が明らかであること。

(4) 開発計画が、開発区域内の自然環境の保全に努めるものであり、区域内に現存するため池等防災機能を有する施設を極力保存するものであること。

3. 規模の妥当性

土地開発行為の規模は、土地開発行為の目的を実現するために必要かつ最小限度のものであること。

4. 資力・信用・能力

土地開発行為の施行及び施行後の開発区域の維持管理を行うために必要な資力、信用、能力があること。

なお、信用については、別紙1の欠格事由に該当しないこと。

5. 権原又は同意取得の確実性

(1) 土地開発行為の妨げとなる権利を有する者の相当数の同意を得ているか又は同意を得ることが確実であること。

(2) 開発区域の面積が4.5ヘクタール以上の場合、土地開発行為に関係がある地域の市町及び住民その他の関係者に対して当該開発計画の内容を周知していること。

6. 許認可手続の確実性

土地開発行為及びその土地の利用目的の実施に当たり、法令等による許認可等を必要とする場合には、当該許認可等を受けることが確実であること。

なお、開発行為に係る森林が、別紙2の開発行為が認められない森林に該当しないこと。

第2 県土の保全を図るうえで、支障がないこと。

1. 土地開発行為が原則として現地形に沿って行われること及び土地開発行為による土砂の移動量が必要最小限度であること。

2. 切土、盛土又は捨土を行う場合には、その工法が法面の安定を確保するものであること。

3. 切土、盛土又は捨土を行った後に法面が生じる場合には、その法面の勾配が地質、土質、法面の高さからみて崩壊のおそれのないものであり、かつ、必要に応じて小段又は排水施設の設置その他の措置が適切に講ぜられるものであること。

4. 切土、盛土又は捨土を行った後の法面の勾配が上記3によることが困難である場合若しくは適当でない場合又は周辺の土地の利用実態からみて必要がある場合には、擁壁の設置その他の法面崩壊防止の措置が講ぜられるものであること。

5. 土石の採取又は鉱物の掘採行為に当たり、開発区域が他人の土地に隣接する場合には、隣地の崩壊を防止するため適切な措置が講ぜられるものであること。

6. 切土、盛土又は捨土を行った後の法面が雨水、溪流等により浸食されるおそれがある場合には、法面保護の措置が講ぜられるものであること。

7. 捨土は適切な場所で行われるものであること。
8. 飛砂、落石、なだれ等の災害が発生するおそれがある場合には、静砂垣、落石又はなだれ防止柵の設置その他の措置が適切に講ぜられるものであること。
9. 雨水等を適切に排水しなければ災害が発生するおそれがある場合には、十分な能力及び構造を有する排水施設が設けられるものであること。
10. 下流の流下能力を超える水量が排水されることにより災害が発生するおそれがある場合には、洪水調整池の設置その他の措置が適切に講ぜられるものであること。
11. 土地開発行為に伴い土砂流出による災害が発生するおそれがある場合には、十分な容量と構造を有するえん堤、沈砂池その他の土砂流出防止施設（以下「土砂流出防止施設」という。）が設置されるものであること。
12. 土地開発行為の施行に当たって、災害の防止のために必要な土砂流出防止施設、排水施設、洪水調整池等について仮設の防災施設を設置する場合は、全体の施行工程において具体的な箇所及び施行時期を明らかにするとともに、仮設の防災施設の設計は本設のものに準じて行われるものであること。
13. 土地開発行為の完了後においても設置した土砂流出防止施設、排水施設、洪水調整池等が十分に機能を発揮できるよう土砂の撤去や豪雨時の巡視等、完了後の維持管理方法が明らかであること。

第3 環境の保全に適切な配慮がされていること。特に、土砂等による埋立て、盛土を行う場合には、当該行為に伴う土壌の汚染及び水質汚濁のおそれがないこと。

1. 自然環境等の保全

- (1) 自然環境に及ぼす影響が最小限にとどめられるよう配慮され、修復、再生にも努められているものであること。
- (2) 土地開発行為の目的、態様、周辺における土地利用の実態等に応じ、相当面積の森林又は緑地の残置若しくは造成が適切に行われるとともに、それらが善良に維持管理されるものであること。
- (3) 土地開発行為により、森林等を他の土地利用に一時的に供する場合には、利用後における原状回復等の事後措置が適切に行われるものであること。
- (4) 太陽光発電設備の設置を目的とする場合は、発電事業終了後の施設の解体・処分が適正に行われ、解体後の土地の整地等を適切に行い災害が発生しないよう努めるなど、周辺地域の住民の生活環境等に著しい悪影響を及ぼさないよう配慮されていること。

2. 生活環境の保全

- (1) 土砂等(土砂及びこれに混入し、又は吸着した物をいう。以下同じ。)による土地の埋立て、盛土その他の土地へのたい積をする行為(以下「土砂等の埋立て」という。)については、当該行為に伴う土壌の汚染及び水質汚濁を防止するため、適切な措置が講ぜられるものであること。

ただし、以下の行為を除く。

- ① 製品の製造若しくは加工のための原材料又は試験・検査等のための試料のたい積をする行為
- ② 「採石法、砂利採取法その他の法令等に基づき許認可等がなされた採取場から採取された土砂等」又は「販売されている良質な花崗土等」のみを用いて行う埋立て等の行為
- ③ その他生活環境保全上必要な措置が図られ、かつ、災害の発生を防止するために必要な措置が図られているものとして知事が認める行為

(2) 周辺地域への騒音、粉じん等の著しい影響がある場合には、必要な森林の残置その他必要な措置が講ぜられるものであること。

(3) 土地開発行為に係る事業目的に即して土地利用が行われることによって、周辺地域の住民の生活環境等に著しい悪影響を及ぼさないよう配慮されていること。また、必要に応じて、公共施設等の整備、交通輸送の便等に支障がないように配慮されていること。

第4 水源地を保全するうえで、支障がないこと。

1. 土地開発行為を行う森林の現に有する水資源のかん養機能からみて、当該森林に依存する地域における水の確保に著しい支障を及ぼすおそれがないこと。
2. 他に適地がない等により、やむを得ず飲用水、かんがい用水等の水源として依存している森林を土地開発行為の対象とする場合で、周辺における水利用の実態等からみて必要な水量を確保するため必要があるときには、貯水池又は導水路の設置その他の措置が適切に講ぜられるものであること。導水路の設置その他の措置が講ぜられる場合には、取水する水源に係る河川管理者等の同意を得ている等水源地域における水利用に支障を及ぼすおそれのないものであること。
3. 周辺における水利用の実態等からみて、土砂の流出による水質の悪化を防止する必要がある場合には、沈砂池の設置、森林の残置その他の措置が適切に講ぜられるものであること。
4. 土砂等の埋立てに供する区域（土地造成その他の事業が行われる一団の土地の区域内において当該事業の工程の一部として土砂等の埋立てが行われる場合にあっては、当該事業が行われる一団の土地の区域）以外の場所から採取された土砂等による土砂等の埋立てであって、その規模が 10,000 m³以上のもの（以下「土砂等埋立事業」という。）を行うに際しては、県土の保全、水資源のかん養等みどりの公益的機能を保全することに関して、開発区域を管轄する市町長のほかに、当該事業の影響が及ぶと予測される市町の長の意見に配慮されているものであること。

第5 景観を保全するうえで、適切な配慮がされていること。

景勝地等の優れた自然景観や良好な農地・農村景観等に著しい影響を及ぼすことのないよう適切な配慮がされているとともに、開発跡地の緑化措置等によりその復元・創出に努められているものであること。

第6 環境配慮指針に対して適切な配慮がされていること。

環境影響評価制度の対象とならない一定規模未満の土地開発行為については、香川県環境配慮指針（平成12年6月策定）に規定する配慮事項に対して、適切な配慮がされていること。

審査基準における欠格事由

審査基準の第1の4における申請者の信用に係る欠格事由は、次に該当する場合をいう。

- 1 みどり豊かであるおいのある県土づくり条例の違反にかかる香川県からの指示又は命令に基づく復旧工事（以下「違反復旧工事」という。）を行わなければならない者が、当該違反復旧工事にかかる香川県からの完了確認通知を受けていない場合

審査基準における開発行為が認められない森林

審査基準の第1の6における開発行為が認められない森林とは、次のいずれかに該当する場合の森林をいう。

- 1 違反復旧工事の実施場所において、当該違反復旧工事にかかる香川県からの完了確認通知が行われていない場合
- 2 植栽を伴う違反復旧工事の実施場所において、当該違反復旧工事の完了確認の1年後に行われる香川県からの植栽木等の活着確認通知が行われていない場合

II. 技術基準

第1 災害の防止

1. 切土、盛土、捨土関係

(1) 土砂の移動量

土地開発行為が原則として現地形に沿って行われること及び土地開発行為による土砂の移動量が必要最小限度であること。

また、造成計画に当たっては、開発区域内及びその周辺で土量の均衡がとれるように計画すること。

(2) 工法等

① 切土は、原則として階段状に行う等法面の安定が確保されるものであること。

② 盛土は、必要に応じて水平層にして順次盛り上げ、十分締め固めが行われるものであること。

③ 土石の落下による下斜面等の荒廃を防止する必要がある場合には、柵工の実施等の措置が講ぜられていること。

④ 大規模な切土又は盛土を行う場合には、融雪、豪雨等により災害が生ずるおそれのないように工事時期、工法等について適切に配慮されていること。

⑤ 太陽光発電設備を自然斜面に設置する区域の平均傾斜度が30度以上である場合には、土砂の流出又は崩壊その他の災害の防止の観点から、可能な限り森林土壌を残した上で、擁壁又は排水施設等の防災施設を確実に設置することとする。ただし、太陽光発電設備を設置する自然斜面の森林土壌に、崩壊の危険性の高い不安定な層がある場合は、その層を排除した上で、擁壁又は排水施設等の防災施設を確実に設置することとする。

なお、自然斜面の平均傾斜度が30度未満である場合でも、土砂の流出又は崩壊その他の災害の防止の観点から、必要に応じて、排水施設等の適切な防災施設を設置することとする。

(3) 切土

① 法面の勾配は、地質、土質、切土高、気象及び近傍にある既往の法面の状態等を勘案し、表1を参考として現地に適合した安全なものであること。

ただし、採石法（昭和25年法律第291号）が適用される場合においては、「採石技術指導基準（採石技術指導基準編集委員会）」によることを妨げない。

② 切土高が5メートルを超える場合には、原則として、高さ5メートル以内ごとに幅1メートル以上の小段を設け、排水のため5～10%の横断勾配をつけ、必要に応じて排水施設を設置する等崩壊防止の措置が講ぜられていること。

ただし、採石法が適用される場合においては、小段の位置、幅等について「採石技術指導基準」によることを妨げない。

③ 切土を行った後の地盤にすべりやすい土質の層がある場合には、その地盤にすべりが生じないように杭打ちその他の措置が講ぜられていること。

④ 切土高又は勾配について、標準の範囲を超えて設計する必要がある場合等は、円弧すべり等の法面崩壊に対する安定計算を行い、その安全率が1.2以上であること。

⑤ 開発区域内の雨水を自然排水処理できない切土（以下「掘下げ」という。）は行わないこと。ただし、採石法が適用される場合で、当該掘下げ箇所における埋め戻しについての確実性が見込める場合においては、この限りでない。

⑥ 隣地境界線から表土を除去する法肩までの水平距離（保全距離）は5m以上とすること。（下図参照）



表1 切土に対する標準法面の勾配

地山の土質		切土高	勾配
硬	岩		1 : 0.3 ~ 1 : 0.8
軟	岩		1 : 0.5 ~ 1 : 1.2
	砂		1 : 1.5 ~
砂質土	密実なもの	5m以下	1 : 0.8 ~ 1 : 1.0
		5 ~ 10m	1 : 1.0 ~ 1 : 1.2
	密実でないもの	5m以下	1 : 1.0 ~ 1 : 1.2
		5 ~ 10m	1 : 1.2 ~ 1 : 1.5
砂利又は岩塊混じり砂質土	密実なもの、又は粒度分布のよいもの	10m以下	1 : 0.8 ~ 1 : 1.0
		10 ~ 15m	1 : 1.0 ~ 1 : 1.2
	密実でないもの、又は粒度分布の悪いもの	10m以下	1 : 1.0 ~ 1 : 1.2
		10 ~ 15m	1 : 1.2 ~ 1 : 1.5
粘性土、シルト		10m以下	1 : 0.8 ~ 1 : 1.2
岩塊又は玉石混じり粘性土		5m以下	1 : 1.0 ~ 1 : 1.2
		5 ~ 10m	1 : 1.2 ~ 1 : 1.5

注) 土質構成等により単一勾配としないときの切土高及び勾配の考え方は下図のようにする。

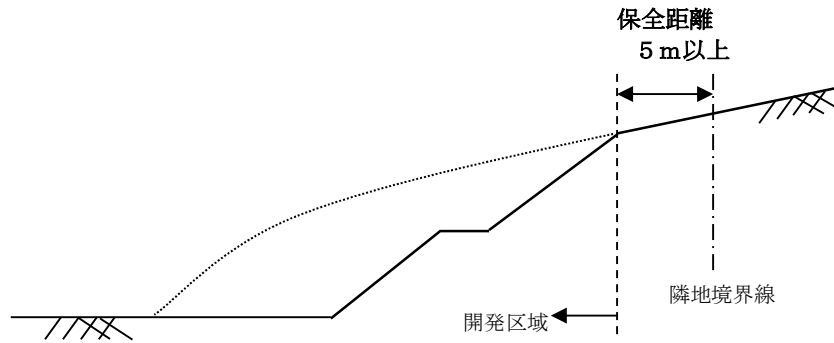
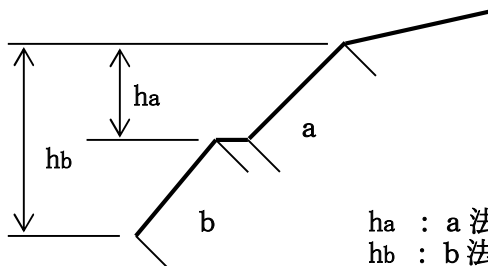

ha : a 法面に対する切土高
hb : b 法面に対する切土高

- ・勾配は小段を含めない。
- ・勾配に対する切土高は当該切土法面から上部の全切土高とする。

(4) 盛土

- ① 法面の勾配は、盛土材料、盛土高、地形、気象及び近傍にある既往の法面の状態等を勘案し、表2を参考として現地に適合した安全なものであること。
- ② 一層の仕上がり厚は、30センチメートル以下とし、その層ごとに締め固めを行うとともに、必要に応じて雨水その他の地表水又は地下水を排除するための排水施設の設置等の措置が講ぜられていること。
- ③ 盛土高が5メートルを超える場合には、原則として、高さ5メートル以内ごとに幅1メートル以上の小段を設け、排水のため5～10%の横断勾配をつけ、必要に応じて排水施設を設置する等崩壊防止の措置が講ぜられていること。
- ④ 盛土がすべり、ゆるみ、沈下し又は崩壊するおそれがある場合には、盛土を行う前の地盤の段切り、地盤の土の入替え、埋設工の施工、排水施設の設置等の措置が講ぜられていること。
- ⑤ 盛土高又は勾配について、標準を超えて設計する必要がある場合等は、円弧すべり等の法面崩壊に対する安定計算を行い、その安全率が1.2以上であること。

表2 盛土材料及び盛土高に対する標準法面勾配

盛 土 材 料	盛 土 高	勾 配	摘 要
粒度の良い砂 (S) , 礫および細粒分混じり礫(G)	5 m 以下	1 : 1.5 ~ 1 : 1.8	基礎地盤の支持力が十分にあり、浸水の影響のない盛土に適用する。 ()の統一分類は代表的なものを参考に示す。
	5 ~ 15 m	1 : 1.8 ~ 1 : 2.0	
粒度の悪い砂 (SG)	10 m 以下	1 : 1.8 ~ 1 : 2.0	
岩塊 (ずりを含む)	10 m 以下	1 : 1.5 ~ 1 : 1.8	
	10 ~ 20 m	1 : 1.8 ~ 1 : 2.0	
砂質土 (SF)、硬い粘質土、硬い粘土 (洪積層の硬い粘質土、粘土など)	5 m 以下	1 : 1.5 ~ 1 : 1.8	
	5 ~ 10 m	1 : 1.8 ~ 1 : 2.0	
火山灰質粘性土 (V)	5 m 以下	1 : 1.8 ~ 1 : 2.0	

注) 盛土高とは、法肩と法尻の高低差をいう。(下図参照)

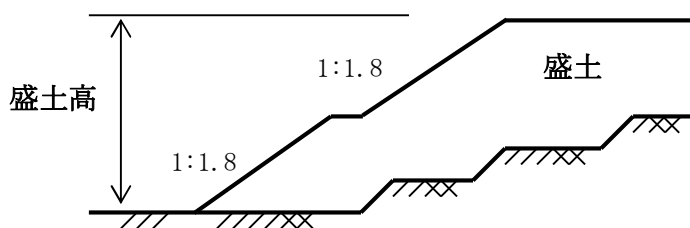

(5) 捨土

- ① 捨土は土捨場を設置し、土砂の流出防止措置を講じて行われるものであること。
この場合における土捨場の位置は、急傾斜地、湧水の生じている箇所等を避け、人家又は公共施設との位置関係を考慮の上設定されているものであること。
- ② 法面の勾配の設定、締め固めの方法、小段の設置、排水施設の設置等は、盛土に準じて行われ、土砂の流出のおそれがないものであること。

2. 擁壁、法面関係

(1) 次の場合には、擁壁の設置その他の法面崩壊防止の措置を講ずること。

ただし、土質試験等に基づき地盤の安定計算をした結果、法面の安定を保つために擁壁等の設置が必要でない認められる場合、又は採石法が適用される場合で「採石技術指導基準」による場合を除く。

① 切土、盛土又は捨土を行った後の法面の勾配が前述 1 の (3) ないし (4) の各項によることが困難であるか若しくは適当でない場合。

② 人家、学校、道路等に近接し、かつ、次の(ア)又は(イ)に該当する場合。

(ア) 切土により生ずる法面の勾配が30度(約1.7割)より急で、かつ、高さが2mを超える場合。

ただし、硬岩盤である場合又は次の a 若しくは b のいずれかに該当する場合は、この限りでない。

a 土質が表3の左欄に掲げるものに該当し、かつ、土質に応じた法面の勾配が同表中欄の角度以下のもの。(図1、図2、図3参照)

b 土質が表3の左欄に掲げるものに該当し、かつ、土質に応じた法面の勾配が同表中欄の角度を超え、同表右欄の角度以下のもので、その高さが5m以下のもの。

この場合において、aに該当する法面の部分により上下に分離されているときは、その法面の部分は存在せず、その上下の法面は連続しているものとみなす。

(図4-1参照)

また、小段等によって上下に分離されたがけがある場合において、下層のがけ面の下端を含み、かつ、水平面に対し30度の角度をなす面の上方に上層のがけ面の下端があるときは、その上下のがけを一体のものとみなす。(図4-2参照)

表3

土 質	擁壁等を要しない勾配 の上限(度)	擁壁等を要する勾配 の下限(度)	
軟 岩 (風化の著しいものを除く)	60度 (1:0.58)	80度 (1:0.18)	図1
風化の著しい岩	40度 (1:1.19)	50度 (1:0.84)	図2
砂利, 真砂土, 硬質粘土, その他これに類するもの	35度 (1:1.43)	45度 (1:1.00)	図3

(イ) 盛土により生ずる法面の勾配が30度 (約1.7割) より急で、かつ、高さが1 mを超える場合。(図5の斜線部参照)

〈切土〉

図1 軟岩の場合 (風化の著しいものを除く)



図2 風化の著しい岩の場合



図3 砂利、真砂土、硬質粘土
その他これに類するもの

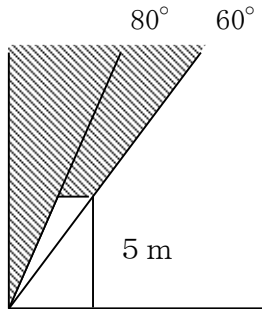

図4-1

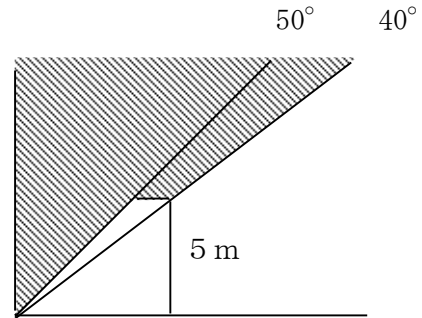

法面Bが表3の中欄の角度以下に該当し、法面AとCの勾配が斜線部に該当する場合には、法面の高さは $h_a + h_c$ として算定する。

〈盛土〉

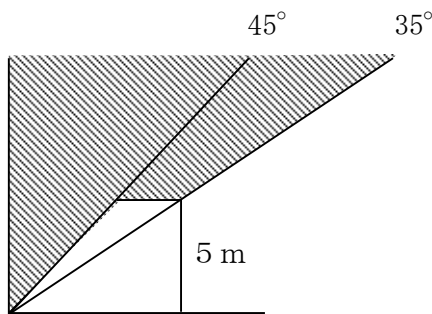
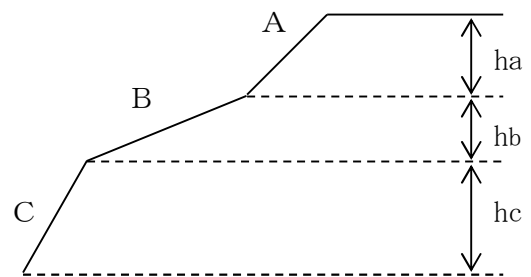
図5



図4-2



(2) 擁壁の構造

- ① 土圧、水圧及び自重 (以下「土圧等」という。) によって擁壁が破壊されないこと。
- ② 土圧等によって擁壁が転倒しないこと。この場合において、擁壁に作用する土圧等の合力の作用点が擁壁底版中央の底版幅 $1/3$ (地震時は $2/3$) の範囲内に入ること。
- ③ 土圧等によって擁壁が滑動しないこと。この場合において、安全率は 1.5 (地震時は 1.2) 以上であること。
- ④ 土圧等によって擁壁が沈下しないこと。
- ⑤ 擁壁には、その裏面の排水をよくするため、内径 5.0cm 以上の水抜穴を $2 \sim 3\text{m}^2$ に 1 箇所の割合で設けること。
- ⑥ 鉄筋又は無筋コンクリート造りの擁壁の構造が前記①～⑤の安全基準を満たす場合は、「土木構造物標準設計図集」(国土交通省制定)等の標準設計によることとして差し支えない。

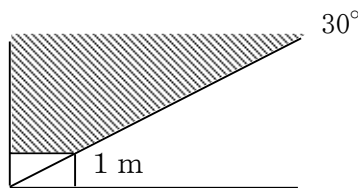
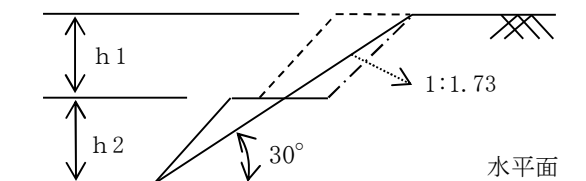
なお、宅地造成及び特定盛土等規制法（昭和36年法律第191号）第12条第1項に規定する宅地造成等工事規制区域内において行われる宅地造成等に関する工事及び同法第30条第1項に規定する特定盛土等規制区域内において行われる特定盛土等又は土石の堆積に関する工事については、原則として都市計画法（昭和43年法律第100号）第33条〔開発許可の基準〕第1項第7号の擁壁の基準及び宅地造成及び特定盛土等規制法第13条〔宅地造成等に関する工事の技術的基準等〕又は同法第31条〔特定盛土等又は土石の堆積に関する工事の技術的基準等〕の擁壁の基準によることとして差し支えない。

(3) 法面保護

切土、盛土又は捨土を行った後の法面が雨水、溪流等により浸食されるおそれがある場合には、次のような法面保護の措置が講ぜられ、適期に施行されるものであること。

① 植生による保護

(ア) 実播工

緩斜面で、土壌条件の良好な箇所に採用し、現地の状況に応じ、筋実播、斜面実播（種子吹付）を施工する。ただし、傾斜が急な場合は、飛散を防止するため伏工等を併用する。

(イ) 伏工

地盤が粗しょうな土質の急傾斜地で、雨、凍土、霜柱、風等により表土が浸食又は崩落するおそれがある場合に採用する。なお、現地の土壌条件、気象条件により、そだ、わら、網、むしろ、二次製品等による工種を選定する。

(ウ) 筋工

雨水の分散を図り、山腹斜面の浸食を防止するとともに、植生の早期導入を図る場合に、現地の地質状況等を勘案し採用する。

(エ) 植栽工

他の緑化工と併用し、現地に適合した植栽木を選定する。この場合、肥料木の混植を原則とし、植栽本数、樹種の配列、施肥量を考慮すること。

② 人工材料による保護

植生による保護が適さない場合又は植生による保護だけでは法面の浸食を防止できない場合に採用する。

(ア) 吹付工（モルタル）

岩盤の露出した法面で、表土の崩落のおそれのある場合に採用する。

(イ) 張工

切土法面が硬岩及び良く締った土質で、風化のおそれがあり、背面土圧を受けない場合に採用する。なお、現地の状況に応じ、練張工、空張工、コンクリート張工等の工種を選定する。

(ウ) 法枠工（コンクリート）

法面に湧水がある場合及び雨水により法面が浸食され、土砂の流出のおそれのある場合に採用する。

(エ) 柵工

伏工等の施工地で地表が安定するまでの基礎工として、地形、地質等の条件の良い箇所に採用する。なお、現地の状況に応じ、金網、編柵等の工種を選定する。

(オ) 網工

恒久的なネットを被覆し、落石の防止及び植生の導入により早期緑化を図る必要がある法面に採用する。

③ 表面水、湧水、溪流等により法面が浸食又は崩壊するおそれがある場合には、排水施設又は擁壁の設置等の措置が講ぜられているものであること。この場合における擁壁の構造は、(2)によるものであること。

3. 排水施設関係

(1) 排水施設の断面

- ① 排水施設の断面は、計画流量の排水が可能になるように余裕をみて定められていること。この場合、断面は計画流量の1.2倍以上の排水が可能であること。計画流量の算定は、原則として次によるものとする。

(ア) 流量の算定

$$Q = A \cdot V$$

Q : 流量 (m³/sec) V : 平均流速 (m/sec) A : 通水断面積 (m²)

(イ) 平均流速の算定

$$V = \frac{1}{n} \cdot R^{2/3} \cdot I^{1/2}$$

n : 粗度係数 R : 径深 = A / p (m)
p : 潤辺長 I : 水路勾配 (分数又は小数)

粗度係数は、表4の値を標準とする。

表4 粗度係数

排水施設の種類		粗度係数 (n)	
素掘り	土	0.022 ~ 0.033	
	砂レキ	0.022 ~ 0.030	
	岩盤	0.025 ~ 0.040	
現場施工	セメントモルタル	0.011 ~ 0.015	
	コンクリート	0.011 ~ 0.015	
	粗石	練積	0.017 ~ 0.030
		空積	0.023 ~ 0.035
工場製品	U字型側溝	0.013	
	コンクリート管	0.013	
	コルゲートパイプ (1形)	0.024	
	コルゲートパイプ (2形)	0.033	
	コルゲートパイプ (ペービングあり)	0.012	

(参考) 各種断面の通水断面積及び径深

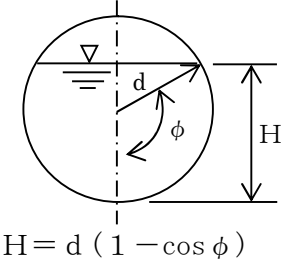
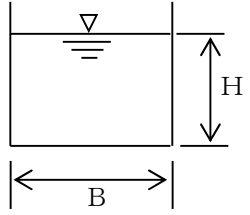
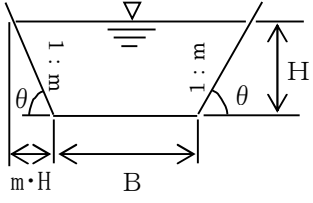
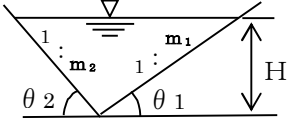
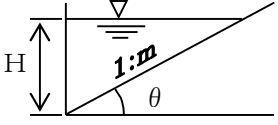
断 面 積		通水断面積 A	径 深 R
円 形	 <p>$H = d(1 - \cos \phi)$</p>	$d^2 \left(\phi - \frac{1}{2} \sin 2\phi \right)$ <p>(ϕ : ラジアン)</p>	$\frac{d}{2} \left(1 - \frac{\sin 2\phi}{2\phi} \right)$ <p>(ϕ : ラジアン)</p>
長 方 形		$B \cdot H$	$\frac{B \cdot H}{B + 2H}$
台 形		$H (B + m \cdot H)$ <p>又は</p> $H (B + H \cot \theta)$	$\frac{H (B + m \cdot H)}{B + 2H \sqrt{1 + m^2}}$ <p>又は</p> $\frac{H (B + H \cot \theta)}{B + 2H \operatorname{cosec} \theta}$
三 角		$\frac{H^2}{2} (m_1 + m_2)$ <p>又は</p> $\frac{H^2}{2} (\cot \theta_1 + \cot \theta_2)$	$\frac{H}{2} \cdot \frac{m_1 + m_2}{\sqrt{1 + m_1^2} + \sqrt{1 + m_2^2}}$ <p>又は</p> $\frac{H}{2} \cdot \frac{\sin (\theta_1 + \theta_2)}{\sin \theta_1 + \sin \theta_2}$
角 形		$\frac{m \cdot H^2}{2}$ <p>又は</p> $\frac{H^2 \cdot \cot \theta}{2}$	$\frac{H}{2} \cdot \frac{m}{1 + \sqrt{1 + m^2}}$ <p>又は</p> $\frac{H}{2} \cdot \frac{\cos \theta}{1 + \sin \theta}$

(ウ) 雨水流出量の算定

原則として次式により算出されていること。ただし、降雨量と流出量の関係が、別途高い精度で求められている場合には、これによって算出することができる。

$$Q = \frac{1}{360} \cdot f \cdot r \cdot A$$

Q：雨水流出量 (m³/sec) = ピーク流量

f：流出係数

r：設計雨量強度 (mm/hr)

A：集水区域面積 (ha)

- a 流出係数については、表5、表6を標準とする。
(面積加重平均したものを使用すること。)

開発区域内における流出係数は、「建設省河川砂防技術基準(案)同解説」(社団法人日本河川協会)による数値を標準とする。

表5

密集市街地	0.9	一般市街地	0.8	畑、原野	0.6
水田	0.7	山地	0.7		

ただし、保安林を含む林地等地表状態別の流出係数は、次表に示す値とすること。

表6

区分 地表状態	浸透能		
	小(山岳地)	中(丘陵地)	大(平地)
林地	0.6 ~ 0.7	0.5 ~ 0.6	0.3 ~ 0.5
草地	0.7 ~ 0.8	0.6 ~ 0.7	0.4 ~ 0.6
耕地	—	0.7 ~ 0.8	0.5 ~ 0.7
裸地	1.0	0.9 ~ 1.0	0.8 ~ 0.9

注) 舗装面、屋根等不浸透面については1.0とする。

- b 設計雨量強度は表7による単位時間内の10年確率で想定される雨量強度を用いること。ただし、人家等の人命に関わる保全対象が事業区域に隣接している場合など排水施設の周囲にいつ水した際に保全対象に大きな被害を及ぼすことが見込まれる場合については、20年確率で想定される雨量強度を用いるほか、水防法(昭和24年法律第193号)第15条第1項第4号ロ又は土砂災害防止法第8条第1項第4号の要配慮者利用施設等の災害発生時の避難に特別な配慮が必要となるような重要な保全対象がある場合は、30年確率で想定される雨量強度を用いること。
- c 単位時間は、到達時間を勘案して定めた表7によるものとする。
- d 雨量強度 (mm/hr) は高松地方気象台降雨強度式による(P31参照)。ただし、土地開発行為を行う流域の河川整備基本方針において、降雨量の設定に当たって気候変動を踏まえた降雨量変化倍率を採用している場合には、適用する雨量強度に当該降雨量変化倍率を用いること。

表7

流域面積	単位時間
50 ha以下	10分
100 "	20分
500 "	30分

- ② 雨水のほか土砂等の流入が見込まれる場合又は排水施設の設置箇所からみていつ水による影響の大きい場合にあつては、排水施設の断面は、必要に応じて①に定めるものより一定程度大きく定められていること。
- ③ 洪水調整池の下流に位置する排水施設については、洪水調整池からの許容放流量を安全に流下させることができる断面とすること。

(2) 排水施設の構造等

- ① 排水施設は、立地条件等を勘案して、その目的及び必要性に応じた堅固で耐久力を有する構造であり、漏水が最小限度となるよう措置されていること。
- ② 排水施設のうち暗きよである構造の部分には、維持管理上必要なます又はマンホールの設置等の措置が講ぜられていること。
- ③ 放流によって地盤が洗掘されるおそれがある場合には、水叩きの設置その他の措置が適切に講ぜられていること。
- ④ 排水施設は、排水量が少なく土砂の流出又は崩壊を発生させるおそれのない場合を除き、排水を河川等又は他の排水施設等まで導くように計画されていること。この場合、当該河川等又は他の排水施設等の管理者の同意を得ていること。
ただし、河川等又は他の排水施設等に排水を導く場合には、増加した流水が河川等又は他の排水施設等の管理に及ぼす影響を考慮するため、当該河川等又は他の排水施設等の管理者の同意を得ているものであること。

- (3) 宅地造成及び特定盛土等規制法第12条第1項に規定する宅地造成等工事規制区域内において行われる宅地造成等に関する工事及び同法第30条第1項に規定する特定盛土等規制区域内において行われる特定盛土等又は土石の堆積に関する工事については、原則として都市計画法第33条〔開発許可の基準〕第1項第7号の排水施設の基準及び宅地造成及び特定盛土等規制法第13条〔宅地造成等に関する工事の技術的基準等〕又は同法第31条〔特定盛土等又は土石の堆積に関する工事の技術的基準等〕の排水施設の基準によることとして差し支えない。

(4) 太陽光発電設備の設置を目的とする場合の排水施設の断面及び構造等

① 排水施設の断面について

地表が太陽光パネル等の不浸透性の材料で覆われる箇所については、(1)の表6によらず、表7の2を参考にして定められていること。

表7の2

区分	浸透能		
	小(山岳地)	中(丘陵地)	大(平地)
地表状態			
太陽光パネル等	1.0	0.9~1.0	0.9

② 排水施設の構造等について

排水施設の構造等については、(2)の規定に基づくほか、表面流を安全に下流へ流下させるための排水施設の設置等の対策が適切に講ぜられていることとする。また、表面浸食に対しては、地表を流下する表面流を分散させるために必要な柵工、筋工等の措置が適切に講ぜられていること及び地表を保護するために必要な伏工等による植生の導入や物理的な被覆の措置が適切に講ぜられていることとする。

降雨強度曲線図 (S17~H10)

雨量観測所 高松地方気象台
観測期間 昭和17年~平成10年 57年間

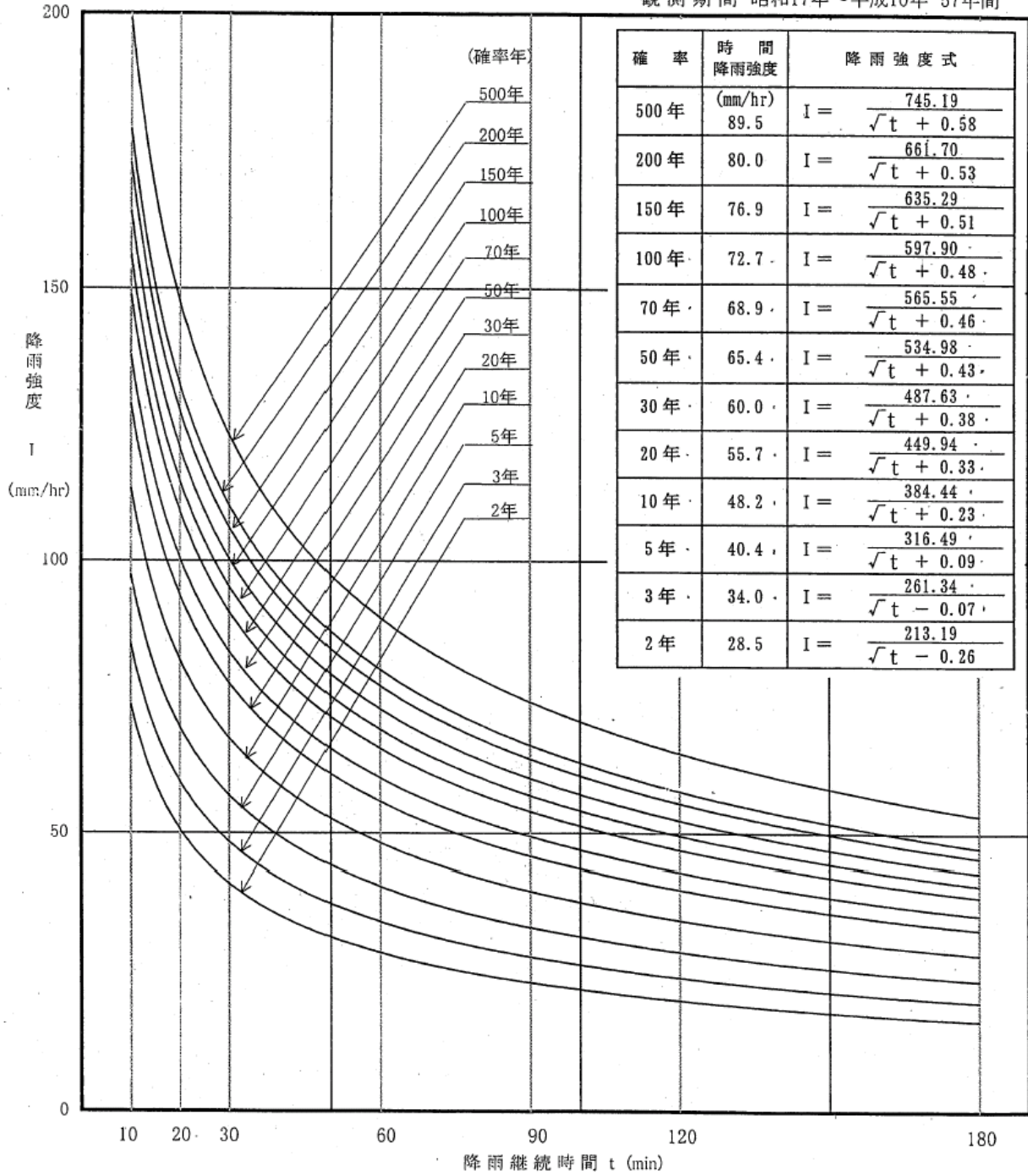

4. 落石等防止関係

飛砂、落石、なだれ等の災害が発生するおそれがある場合には、静砂垣、落石又はなだれ防止柵の設置その他の措置が適切に講ぜられること。技術的細則については、治山技術基準解説、林道必携、道路土工指針等を参考とする。

5. 洪水調整池関係

設置対象は、原則1ha以上の土地開発行為とし、土地開発行為に先行して設置するものとする。ただし、太陽光発電設備の設置を目的とする土地開発行為(※)については、開発をする地域森林計画対象民有林面積が0.5haを超えるものを対象とする。なお、開発区域の状況から判断して、必要と認めない場合は、この限りでない。

また、用水路等を経由して河川等に排水を導く場合であって、洪水調整池を設置するよりも用水路等の断面を大きくすることが効率的なときには、当該用水路等の管理者の同意を得た上で、事業者の負担で用水路等の断面を大きくすることをもって洪水調整池の設置に代えることができる。

※ 令和5年4月1日以降に着手する土地開発行為について適用する。

(1) 洪水調整池の容量

① 災害の発生の防止の観点

ア 洪水調整容量は、30年確率で想定される雨量強度における開発中及び開発後のピーク流量を開発前のピーク流量以下にまで調整できるものであることを基本とする。

ただし、排水を導く河川等の管理者との協議において、30年確率以上の雨量強度で設計する必要があると認められる場合には、確率年を変更するものとする。

イ 土地開発行為の施行前において既に3年確率で想定される雨量強度におけるピーク流量が下流における流下能力を超える場合は、必要があれば、この流下能力を超える流量も調整できる容量であること。

② 水害の発生の防止の観点

洪水調整容量は、当該土地開発行為を行う下流のうち、当該土地開発行為に伴うピーク流量の増加率が1%以上の範囲の中で、30年確率で想定される雨量強度におけるピーク流量を流下させることができない地点のうち、当該土地開発行為による影響を最も強く受ける地点を選定し、当該地点での30年確率で想定される雨量強度及び当該地点において安全に流下させることのできるピーク流量に対応する雨量強度における開発中及び開発後のピーク流量を開発前のピーク流量以下にまで調整できるものであること。

ただし、排水を導く河川等の管理者との協議において、30年確率以上の雨量強度で設計する必要があると認められる場合には、確率年を変更するものとする。

また、当該地点の選定に当たっては、当該地点の河川等の管理者の同意を得ていること。

③ 洪水調整池等の容量の計算は、厳密計算法により行うこととする。ただし、簡便法によることが望ましい場合は、この限りでない。

④ 土地開発行為の期間中及び土地開発行為の完了後における洪水調整池の堆砂量を見込む場合にあっては、流域の地形、地質、土地利用の状況、気象等に応じて必要な堆砂量とすること。

(2) 余水吐の能力

コンクリートダムにあっては200年確率で想定される雨量強度におけるピーク流量の1.2倍以上、フィルダムにあってはコンクリートダムの余水吐の能力の1.2倍以上のものであること。

(3) 洪水調整の方式

原則として自然放流方式であること。やむを得ず浸透型施設として整備する場合については、尾根部や原地形が傾斜地である箇所、地すべり地形である箇所又は盛土を行った箇所等

(5) 洪水調整池の構造

① 「排水孔 (又は放流管) の断面積」は、次式により算出すること。

$$S = \frac{Q_{pc}}{C \cdot \sqrt{2 \cdot g \cdot H}}$$

S : 排水孔の断面積 (m²)
 Q_{pc} : 許容放流量 (m³/sec)
 C : 流量係数
 (ベルマウスを有するとき $C=0.85\sim0.95$)
 (ベルマウスを有しないとき $C=0.6$)
 g : 重力加速度 (9.8m/sec²)
 H : 調整有効水深 (m)

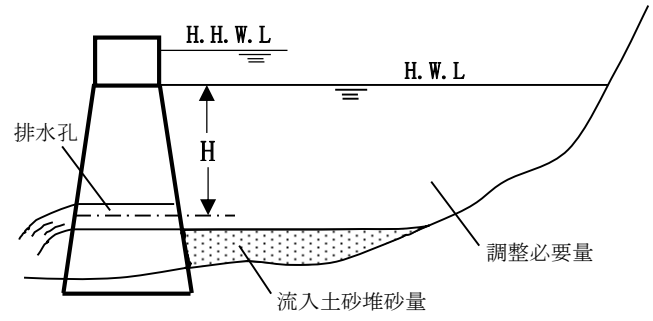

② 「200年確率の洪水流量」は、次式により算出すること。

$$Q_{200} = \frac{1}{360} \cdot f \cdot r_{200} \cdot A$$

Q_{200} : 洪水流量 (m³/sec)
 f : 開発後の流出係数
 r_{200} : 200年確率の設計雨量強度 (mm/hr)
 A : 集水区域面積 (ha)

③ 「余水吐の設計上の洪水流量」は、次式により算出すること。

$$Q'_{200} = C' \cdot Q_{200}$$

Q'_{200} : 余水吐の設計上の洪水流量 (m³/sec)
 C' : 安全率…コンクリートダム : 1.2倍以上
 フィルダム : コンクリートダムの1.2倍以上
 Q_{200} : 200年確率の洪水流量 (m³/sec)

④ 「余水吐の設計」は、次の方法によること。

$$Q'_{200} = \frac{2}{15} \cdot C \cdot \sqrt{2 \cdot g} \cdot (2bu + 3B) h^{3/2}$$

Q'_{200} : 余水吐の流量 (越流量) (m³/sec)
 C : 流量係数
 g : 重力加速度 (9.8m/sec²)
 h : 越流水深 (m)
 bu : 余水吐の上長 (m)
 B : " 下長 (m)

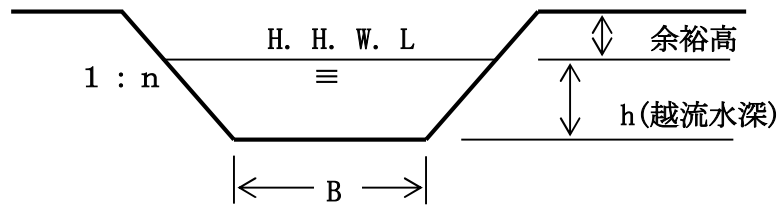

設計に当たっては、更に余裕高を見込んで設計すること。なお、原則余裕高は0.6mとする。

(注) 上記(1)～(5)の基準については、法令等の規定により許認可等を要する土地開発行為であって、当該許認可等又はその申請等がされているもので、既に調整池を設置しており、かつ、構造の変更が著しく困難なものについては、この限りでない。

(参考)

洪水調整池の構造等に関する技術的基準については、下記の基準等を参照すること。

- ・「防災調節池等技術基準(案)解説と設計実例」(社団法人日本河川協会)
- ・「治山技術基準解説」(社団法人日本治山治水協会)

6. 土砂流出防止関係

- (1) 土地開発行為に伴う土砂の流出により、下流地域に災害の発生のおそれのある場合には、土地開発行為に先行して十分な容量及び構造を有する土砂流出防止施設を設置すること。
なお、洪水調整池と兼用する場合は、両者の機能を満足する容量を確保しなければならない。
- (2) 土砂流出防止施設を設置する場合は、盛土を行った箇所等浸透した雨水が土砂の流出・崩壊を助長するおそれがある箇所には設置しないこと。
- (3) 土砂流出防止施設の容量は表8を参考に設計することとし、土地開発行為の期間中及び土地開発行為の完了後、地表が安定するまでの期間の流出土砂量を貯砂し得るものであること。

表8 1ヘクタール当たり1年間の流出土砂量

土地開発行為の期間中	300m ³ (400m ³ ～600m ³)			
土地開発行為完了後 地表が安定するまで	裸地	皆伐地、草地	道路	林地
	50m ³ (20) ※	15m ³	5m ³	1m ³

(注1) 表8の2に掲げる特に災害が発生するおそれがある区域が事業区域に含まれる場合には、土地開発行為の期間中の流出土砂量は400m³～600m³(ha/年)を原則とするが、あらかじめ担当行政庁と協議を行うこと。

表8の2 特に災害が発生するおそれがある区域

区域の名称	根拠とする法令等
砂防指定地	砂防法
急傾斜地崩壊危険区域	急傾斜地の崩壊による災害の防止に関する法律
地すべり防止区域	地すべり等防止法
土砂災害警戒区域	土砂災害防止法
災害危険区域	建築基準法
山腹崩壊危険地区	山地災害危険地区調査要領
地すべり危険地区	
崩壊土砂流出危険地区	

(注2) 土地開発行為の完了後、地表が安定するまでの期間は次を標準とする。

ア) 人家その他の公共的施設の近くでは5年間

イ) 上記以外については3年間

※土地開発行為完了後3年間の数値。4～5年間は20 m³とする。

(4) なお、土地開発行為の期間中の量については、土砂流出防止施設の管理が適切に行われ、随時堆積土砂を排除することができる構造である場合は、4か月以上の容量のものでよい。

(5) 開発行為期間中の流出土砂量の算定については、次式を参考にすること。

$$V = 1 \text{ヘクタールあたり1年間の流出土砂量 (m}^3\text{/ha)} \times A \times T / 12$$

V : 流出土砂量 (m³)

A : 土地開発行為の面積 (ha)

T : 土砂流出防止施設の浚渫間隔 (月)

※1ヘクタールあたり1年間の流出土砂量は表8を標準とすること。

※土砂流出防止施設の浚渫間隔は4か月以上とすること。

(6) 土砂流出防止施設の設置箇所は、極力土砂の流出地点に近接した位置であること。

(7) 土砂流出防止施設の構造は、下記に基づき検討すること。

「治山技術基準解説」(社団法人 日本治山治水協会)

「建設省河川砂防技術基準(案)同解説」(社団法人日本河川協会)

ただし、現場条件等を考慮して上記基準によらなくてよいと判断した場合は、この限りでない。

第2 環境の保全

1. 自然環境等の保全

(1) 埋蔵文化財の保護保全

開発区域及びその周辺に周知の埋蔵文化財包蔵地が所在する場合又は土地開発行為の期間中に埋蔵文化財を発見した場合は、当該教育委員会と十分連絡調整を行うとともに、できる限り公園、緑地として計画し、埋蔵文化財の保護保全に努めること。

(2) 森林の保全

地域森林計画対象民有林面積が1ヘクタールを超える土地開発行為をしようとする場合、一般基準第3. 1. (2)は、次によるものであること。ただし、太陽光発電設備の設置を目的とする土地開発行為(※)については、地域森林計画対象民有林面積が0.5ヘクタールを超える場合とする。

※ 令和5年4月1日以降に着手する土地開発行為について適用する。

① 「相当面積の森林又は緑地の残置又は造成」とは、森林又は緑地を現況のまま保全することを原則とし、やむを得ず一時的に土地の形質を変更する必要がある場合には、可及的速やかに伐採前の植生回復を図ることを原則として森林又は緑地が造成されるものであること。

② 残置し、若しくは造成する森林又は緑地の面積の事業区域(土地開発行為をしようとする森林又は緑地その他の区域をいう。以下同じ。)内の森林面積に対する割合は、表9の事業区域内において残置し、若しくは造成する森林又は緑地の割合によるものとする。

③ 残置し、若しくは造成する森林又は緑地は、表9の森林の配置等により土地開発行為の規模及び地形に応じて、事業区域内の周辺部及び施設等の間に適切に配置すること。

- ④ 表9に掲げる土地開発行為の目的以外の土地開発行為については、その目的、態様、社会的経済的必要性、対象となる土地の自然的条件等に応じ、表9に準じて適切に措置すること。

表9 事業区域内において残置し、若しくは造成する森林又は緑地の割合及び森林の配置等

土地開発行為の目的	事業区域内において残置し、若しくは造成する森林又は緑地の割合	森林の配置等
別荘地の造成	残置森林率はおおむね60%以上とする。	<ol style="list-style-type: none"> 1. 原則として周辺部に幅おおむね30m以上の残置森林又は造成森林を配置する。 2. 1区画の面積はおおむね1,000㎡以上とし、建物敷等の面積はおおむね30%以下とする。
スキー場の造成	残置森林率はおおむね60%以上とする。	<ol style="list-style-type: none"> 1. 原則として周辺部に幅おおむね30m以上の残置森林又は造成森林を配置する。 2. 滑走コースの幅はおおむね50m以下とし、複数の滑走コースを並列して設置する場合はその間の中央部に幅おおむね100m以上の残置森林を配置する。 3. 滑走コースの上、下部に設けるグレンデ等は1箇所あたりおおむね5ha以下とする。また、グレンデ等と駐車場との間に幅おおむね30m以上の残置森林又は造成森林を配置する。
ゴルフ場の造成	森林率はおおむね50%以上とする。(残置森林率はおおむね40%以上とする。)	<ol style="list-style-type: none"> 1. 原則として周辺部に幅おおむね30m以上の残置森林又は造成森林(残置森林は原則としておおむね20m以上)を配置する。 2. ホール間に幅おおむね30m以上の残置森林又は造成森林(残置森林はおおむね20m以上)を配置する。
宿泊施設、レジャー施設の設置	森林率はおおむね50%以上とする。(残置森林率はおおむね40%以上とする。)	<ol style="list-style-type: none"> 1. 原則として周辺部に幅おおむね30m以上の残置森林又は造成森林を配置する。 2. 建物敷の面積は事業区域の面積のおおむね40%以下とし、事業区域内に複数の宿泊施設を設置する場合は極力分散させるものとする。 3. レジャー施設の土地開発行為に係る1箇所当たりの面積はおおむね5ha以下とし、事業区域内にこれを複数設置する場合は、その間に幅おおむね30m以上の残置森林又は造成森林を配置する。
工場、事業場の設置	森林率はおおむね25%以上とする。	<ol style="list-style-type: none"> 1. 事業区域内の土地開発行為に係る森林の面積が20ha以上の場合は原則として周辺部に幅おおむね30m以上の残置森林又は造成森林を配置する。これ以外の場合にあっても極力周辺部に幅5m以上の残置森林又は造成森林を配置する。 2. 土地開発行為に係る1箇所当たりの面積はおおむね20ha以下とし、事業区域内にこれを複数造成する場合は、その間に幅おおむね30m以上の残置森林又は造成森林を配置する。

太陽光発電設備の設置	森林率はおおむね 25% 以上とする。(残置森林率はおおむね 15%以上とする。)	<ol style="list-style-type: none"> 1. 事業区域内の土地開発行為に係る森林の面積が 20ha 以上の場合は原則として周辺部に幅おおむね 30m 以上の残置森林又は造成森林を配置する。これ以外の場合にあっても極力周辺部に幅 5 m 以上の残置森林又は造成森林を配置する。また、りょう線の一体性を維持するため、尾根部については、原則として残置森林を配置する。 2. 土地開発行為に係る 1 箇所当たりの面積はおおむね 20ha 以下とし、事業区域内にこれを複数造成する場合は、その間に幅おおむね 30m 以上の残置森林又は造成森林を配置する。
住宅団地の造成	森林率はおおむね 20% 以上(緑地を含む。)とする。	<ol style="list-style-type: none"> 1. 事業区域内の土地開発行為に係る森林の面積が 20ha 以上の場合は原則として周辺部に幅おおむね 30m 以上の残置森林又は造成森林・緑地を配置する。これ以外の場合にあっても極力周辺部に幅 5 m 以上の残置森林又は造成森林・緑地を配置する。 2. 土地開発行為に係る 1 箇所当たりの面積はおおむね 20ha 以下とし、事業区域内にこれを複数造成する場合は、その間に幅おおむね 30m 以上の残置森林又は造成森林・緑地を配置する。
土石等の採掘	/	<ol style="list-style-type: none"> 1. 原則として周辺部に幅おおむね 30m 以上の残置森林又は造成森林を配置する。 2. 採掘跡地は必要に応じて埋め戻しを行い、緑化及び植栽する。また、法面は可能な限り緑化し小段平坦部には必要に応じて客土等を行い植栽する。

- 注1 「残置森林率」とは、残置森林(残置する森林)のうち若齢林(15年生以下の森林)を除いた面積の事業区域内の森林の面積に対する割合をいう。
- 2 「森林率」とは、残置森林及び造成森林(植栽により造成する森林であって硬岩切土面等の確実な成林が見込まれない箇所を除く。)の面積の事業区域内の森林の面積に対する割合をいう。
- 3 「ゲレンデ等」とは、滑走コースの上、下部のスキヤーの滞留場所であり、リフト乗降場、レストハウス等の施設用地を含む区域をいう。

⑤ 造成森林

ア 「造成森林」については、必要に応じ植物の生育に適するよう表土の復元、客土等の措置を講じ、地域の自然的条件に適する高木性の樹木を原則として表 10 に示す割合以上に均等に分布するよう植栽する。

なお、高木とは、通常の成長をして樹高 8 m を超えるもので森林の高木層を形成することができる樹種をいう。

イ 住宅団地、宿泊施設等の間、ゴルフ場のホール間等の造成森林で、修景効果、保健休養機能の発揮等を併せ期待するもので表 10 の樹高規格を上回る樹木を植栽する場合は、植栽する樹種の特長、土壌等の条件を勘案して、50%以内の範囲で高木性樹木以外の混植を行ってもよい。

表 10 樹高別植栽本数

植栽樹木の樹高	植栽本数（1 ha 当たり）
苗木	3,000 本
1 m 以上	2,000 本
2 m 以上	1,500 本
3 m 以上	1,000 本

⑥ 緑地

住宅団地の造成に係る「緑地」については、次のものを含むものとする。

- ア 公園、緑地、広場
- イ 隣棟間緑地、コモン・ガーデン
- ウ 緑地帯、緑道
- エ 法面緑地
- オ その他上記に類するもの

(3) 緑化の基準

土地開発行為の実施により環境資源に影響を及ぼしたり、良好な景観が失われた場合などには、樹木の植栽などによりその復元・創出に努めること。

① 対象区域

対象区域は、原則として土地開発行為を行った全区域とする。ただし、土地開発行為完了後に用途を持った土地となる区域については除くものとする。

② 緑化措置

ア 緑化措置は、土地開発行為完了時の形状に応じた方法によるものとする。

イ 緑化を行う場合の形態は、地質、土地、気象及び近傍にある既往の法面等の状態等を勘案し、現地に適合したものを選定すること。

a 平坦部

平坦部は必要に応じ、有機質の多い客土（厚さ 50cm 程度）を行っただけで、1 ヘクタール当たり 3,000 本以上の植栽を行うこと。

b 土砂法面

小段は必要に応じ、有機質の多い客土（厚さ 50cm 程度）を行っただけで、2 m² 当たり 1 本以上の植栽を行うこと。法面には、種子吹付工等（希望発生本数は 1 m² 当たり 5,000 本以上）を行うこと。

c 岩石法面

小段は必要に応じ、有機質の多い客土（厚さ 50cm 程度）を行っただけで、2 m² 当たり 1 本以上の植栽を行うこと。緩傾斜（傾斜角 45 度以下）法面等緑化が可能な場合には、植生ネット張種子吹付工等（希望発生本数は 1 m² 当たり 5,000 本以上）を行うこと。

(参考) 植栽に使用できる樹木 参考例

主林木	ヒノキ、スギ、マツ、クヌギ、ヤマザクラ、ケヤキ、クスノキ
肥料木	ヤシヤブシ、ヤマモモ、ヤマハンノキ

(参考資料) 苗木の植え方

1. 枝葉を除去する

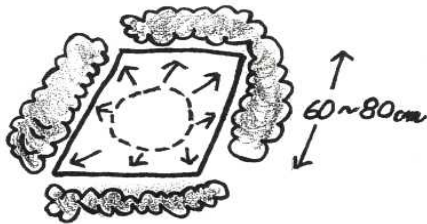

2. 植え穴を掘る

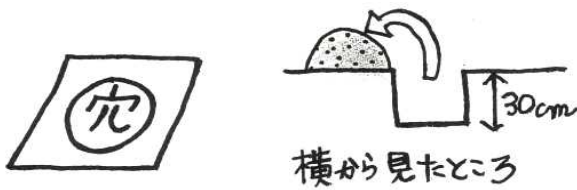

3. バーク堆肥を混ぜる



4. 半分埋めもどして固型肥料を入れる

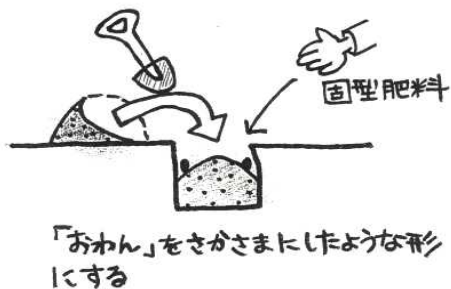

5. 苗木をまっすぐに置いて



6. 全部埋めもどす



7. 仕上げ

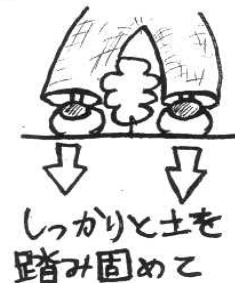

③ 緑化時期等

- ア 緑化措置は、原則として土地開発行為完了時に完了していること。
- イ 土地開発行為の期間中であっても、最終残壁となる切土又は盛土法面及び小段その他必要と認められる区域については、順次計画的に緑化措置を完了させること。
- ウ 植栽木等の生育の状況に応じて補植、施肥を行う等樹木が定着するまで適正な維持管理を行うこと。

2. 生活環境の保全

(1) 土砂等の埋立てに関する基準

土砂等の埋立てに供する区域（土地造成その他の事業が行われる一団の土地の区域内において当該事業の工程の一部として土砂等の埋立てが行われる場合にあつては、当該事業が行われる一団の土地の区域）以外の場所から採取された土砂等による土砂等の埋立てであつて、その規模が10,000 m³以上のもの（以下「土砂等埋立事業」という。）については、以下の基準に適合すること。

① 土砂等埋立事業

ア 土砂等の埋立てを行う区域（以下「土砂等埋立区域」という。）内の表土が、土砂等埋立事業に使用される土砂等の汚染状態の基準（以下「土砂基準」という。別表第1に規定する。）に適合する土砂等であること。

なお、土砂等埋立区域内の表土の汚染状況についての検査は、当該区域の面積が1ヘクタールを超える場合にあつては、当該区域を1ヘクタール以内の区域に等分し、当該等分された区域ごとに5地点均等混合法で試料を採取し、各区域ごとの試料を等量混合したものを検査試料として行うこと。

イ 土砂等埋立区域内の土砂等埋立事業に使用された土砂等の層を通過した雨水等（以下「浸透水」という。）について、その汚染状態の基準（以下「水質基準」という。別表第2に規定する。）への適合状況を確認するために浸透水を採取する措置を講ずること。

ウ 土砂等埋立事業の施工を管理することができる事務所が設置されること。

エ 土砂等埋立区域とその区域以外の地域との境界を明らかにするため、境界の屈曲点その他必要な地点に境界標を設置すること。ただし、擁壁、側溝その他の構造物により境界を明らかにすることができる場合にあつては、この限りでない。

オ 土砂等埋立事業が施工されている間において、土砂等埋立区域以外の地域への当該事業に使用された土砂等の崩落、飛散又は流出による災害の発生を防止するために別表第3に定める構造上の基準に適合するよう必要な措置が図られていること。

カ 土砂等埋立事業が完了した場合において、当該事業に使用された土砂等のたい積の構造が、土砂等埋立区域以外の地域への当該土砂等の崩落、飛散又は流出による災害の発生のおそれがないものとして別表第3に定める構造上の基準に適合するものであること。

② 一時たい積事業

他の場所への搬出を目的として土砂等の一時的なたい積を行う土砂等埋立事業（以下「一時たい積事業」という。）については、上記①のア、イ、ウ、エの他に、次の基準にも適合すること。

- ・ 土砂等埋立区域及び土砂等埋立事業に供する施設（以下「土砂等埋立事業場」という。）の構造が、当該土砂等埋立区域以外の地域への当該事業に使用された土砂等の崩落、飛散又は流出による災害の発生のおそれがないものとして別表第3に定める構造上の基準に適合するものであること。

(2) 土地開発行為の期間中の騒音、粉じん等の低減

- ① 開発区域が公共施設、店舗等不特定多数の住民が利用する施設や住宅に隣接している場合は、土地開発行為の期間中の騒音、粉じん等による生活環境への負荷を低減するため、

隣接部分に高さ2 m以上の遮へい物を設置すること。ただし、当該箇所に幅5 m以上の森林が存在する場合は、この限りでない。

- ② 工事車両の通行による粉じん等の低減を図るため、散水、清掃等の措置を講ずるとともに、必要に応じて洗輪場を設置すること。

第3 水源地の保全

土砂等埋立事業を行うに際しては、条例第17条第2項に基づく意見聴取の対象となる関係市町の範囲を次の方法により予測すること。

(予測方法)

下流河川の低水流量が、次式により想定される土砂等埋立事業場の浸透水量の100倍以上となり、河川水と浸透水とが十分に混合して一様な水質に達する地点までの範囲とする。

ア 当該土地開発行為に係る浸透水量の算定

$$Q = 1 / 1000 \times i \times C \times A$$

Q ; 浸透水量 (m³/日)

i ; 降水量 (mm/日) → 土砂等埋立区域に最も近い気象観測データ (15年以上) の最大月間降水量の日換算値

C ; 流出係数 = 1 → 施工中、土砂等埋立区域内に降水した雨水全てが土砂等の影響を受けるものとする。

A ; 土砂等埋立区域面積 (m²) → 土砂等埋立区域に影響のある集水区域面積を含む。

イ 河川の低水流量の調査

既存資料の収集、又は必要に応じ現地調査を行い、その結果を整理・解析すること。

第4 景観の保全

1. 開発区域の出入り口はできる限り限定すること。
2. 開発区域周囲の緑化等により周辺の道路等からの遮へい措置に努めること。
3. 長大な法面又は擁壁が生じないように配慮すること。ただし、やむを得ない場合には、法面又は擁壁は、周辺の景観と調和するように努めること。

別表第1 (土砂基準)

項目	基準値	測定方法
カドミウム	検液1リットルにつき0.003ミグラム以下	日本産業規格(以下「規格」という。)K0102の55.2、55.3又は55.4に定める方法
全シアン	検液中に検出されないこと。	規格K0102の38に定める方法(規格K0102の38.1.1及び38の備考11に定める方法を除く。)又は水質汚濁に係る環境基準について(昭和46年12月環境庁告示第59号。以下「環境基準告示」という。)付表1に掲げる方法
有機 ^{りん} 燐	検液中に検出されないこと。	排水基準を定める省令の規定に基づく環境大臣が定める排水基準に係る検定方法(昭和49年9月環境庁告示第64号。以下「排水基準告示」という。)付表1に掲げる方法又は規格K0102の31.1に定める方法のうちがスクロマトグラフ法以外のもの(メチルメトンにあっては、排水基準告示付表2に掲げる方法)
鉛	検液1リットルにつき0.01ミグラム以下	規格K0102の54に定める方法
六価クロム	検液1リットルにつき0.05ミグラム以下	規格K0102の65.2(規格K0102の65.2.7を除く。)に定める方法(ただし、規格K0102の65.2.6に定める方法により塩分の濃度の高い試料を測定する場合には、規格K0170-7の7のa)又はb)に定める操作を行うものとする。)
砒 ^ひ 素	検液1リットルにつき0.01ミグラム以下、かつ、土砂等の埋立てを行う場所の土地の利用目的が農用地(田に限る。)である場合においては、土砂等1キログラムにつき15ミグラム未満	検液中濃度に係るものには、規格K0102の61に定める方法、農用地に係るものには、農用地土壌汚染対策地域の指定要件に係る砒素の量の検定の方法を定める省令(昭和50年総理府令第31号)に定める方法
総水銀	検液1リットルにつき0.0005ミグラム以下	環境基準告示付表2に掲げる方法
アルキル水銀	検液中に検出されないこと。	環境基準告示付表3及び排水基準告示付表3に掲げる方法
PCB	検液中に検出されないこと。	環境基準告示付表4に掲げる方法
銅	土砂等の埋立てを行う場所の土地の利用目的が農用地(田に限る。)である場合において、土砂等1キログラムにつき125ミグラム未満	農用地土壌汚染対策地域の指定要件に係る銅の量の検定の方法を定める省令(昭和47年総理府令第66号)に定める方法
ジクロロメタン	検液1リットルにつき0.02ミグラム以下	規格K0125の5.1、5.2又は5.3.2に定める方法
四塩化炭素	検液1リットルにつき0.002ミグラム以下	規格K0125の5.1、5.2、5.3.1、5.4.1又は5.5に定める方法
クロロエチレン(別名塩化ビニル又は塩化ビニルモノマー)	検液1リットルにつき0.002ミグラム以下	地下水の水質汚濁に係る環境基準について(平成9年3月環境庁告示第10号。以下「地下水環境基準告示」という。)付表に掲げる方法
1,2-ジクロロエタン	検液1リットルにつき0.004ミグラム以下	規格K0125の5.1、5.2、5.3.1又は5.3.2に定める方法
1,1-ジクロロエチレン	検液1リットルにつき0.1ミグラム以下	規格K0125の5.1、5.2又は5.3.2に定める方法
1,2-ジクロロエチレン	検液1リットルにつき0.04ミグラム以下	シス体には規格K0125の5.1、5.2又は5.3.2に定める方法、トランス体には規格K0125の5.1、5.2又は5.3.1に定める方法
1,1,1-トリクロロエタン	検液1リットルにつき1ミグラム以下	規格K0125の5.1、5.2、5.3.1、5.4.1又は5.5に定める方法
1,1,2-トリクロロエタン	検液1リットルにつき0.006ミグラム以下	規格K0125の5.1、5.2、5.3.1、5.4.1又は5.5に定める方法
トリクロロエチレン	検液1リットルにつき0.01ミグラム以下	規格K0125の5.1、5.2、5.3.1、5.4.1又は5.5に定める方法
テトラクロロエチレン	検液1リットルにつき0.01ミグラム以下	規格K0125の5.1、5.2、5.3.1、5.4.1又は5.5に定める方法
1,3-ジクロロプロペン	検液1リットルにつき0.002ミグラム以下	規格K0125の5.1、5.2又は5.3.1に定める方法
チウラム	検液1リットルにつき0.006ミグラム以下	環境基準告示付表5に掲げる方法
シマジン	検液1リットルにつき0.003ミグラム以下	環境基準告示付表6の第1又は第2に掲げる方法
チオベンカルブ	検液1リットルにつき0.02ミグラム以下	環境基準告示付表6の第1又は第2に掲げる方法
ベンゼン	検液1リットルにつき0.01ミグラム以下	規格K0125の5.1、5.2又は5.3.2に定める方法
セレン	検液1リットルにつき0.01ミグラム以下	規格K0102の67.2、67.3又は67.4に定める方法
ふっ素	検液1リットルにつき0.8ミグラム以下	規格K0102の34.1(規格K0102の34の備考1を除く。)若しくは34.4(妨害となる物質としてハロゲン化合物又はハロゲン化水素が多量に含まれる試料を測定する場合には、蒸留試薬溶液として、水約200mlに硫酸10ml、りん酸60ml及び塩化ナトリウム10gを溶かした溶液とグリセリン250mlを混合し、水を加えて1,000mlとしたものを用い、規格K0170-6の6図2注記のアルミニウム溶液のラインを追加する。)に定める方法又は規格K0102の34.1.1c)(注②)第3文及び規格K0102の34の備考1を除く。)に定める方法(懸濁物質及びイオンクロマトグラフ法で妨害となる物質が共存しないことを確認した場合にあっては、これを省略することができる。)及び環境基準告示付表7に掲げる方法
ほう素	検液1リットルにつき1ミグラム以下	規格K0102の47.1、47.3又は47.4に定める方法

- 備考 1 基準値のうち検液中濃度に係るものには、土壌の汚染に係る環境基準について(平成3年8月環境庁告示第46号)付表に定める方法により検液を作成し、これを用いて測定を行うものとする。この場合において、同表中「土壌」とあるのは、「土砂等」と読み替えるものとする。
- 2 この表の項目の欄中「有機燐」とは、パラチオン、メチルパラチオン、メチルジメトン及びEPNをいう。
- 3 この表の基準値の欄中「検液中に検出されないこと」とは、同表の測定方法の欄に掲げる方法により測定した場合において、その結果が当該方法の定量限界を下回ることをいう。

別表第2 (水質基準)

項目	基準値	測定方法
カドミウム	1リットルにつき0.003ミグラム以下	規格K0102の55.2、55.3又は55.4に定める方法
全シアン	検出されないこと。	規格K0102の38.1.2(規格K0102の38の備考11を除く。以下同じ。)及び38.2に定める方法、規格K0102の38.1.2及び38.3に定める方法、規格K0102の38.1.2及び38.5に定める方法又は環境基準告示付表1に掲げる方法
有機 ^{リン} リン	検出されないこと。	排水基準告示付表1に掲げる方法
鉛	1リットルにつき0.01ミグラム以下	規格K0102の54に定める方法
六価クロム	1リットルにつき0.05ミグラム以下	規格K0102の65.2(規格K0102の65.2.7を除く。)に定める方法(ただし、規格K0102の65.2.6に定める方法により塩分の濃度の高い試料を測定する場合には、規格K0170-7の7のa)又はb)に定める操作を行うものとする。)
砒素	1リットルにつき0.01ミグラム以下	規格K0102の61.2、61.3又は61.4に定める方法
総水銀	1リットルにつき0.0005ミグラム以下	環境基準告示付表2に掲げる方法
アルキル水銀	検出されないこと。	環境基準告示付表3に掲げる方法
PCB	検出されないこと。	環境基準告示付表4に掲げる方法
銅	土砂等の埋立てを行う場所の土地の利用目的が農用地(田に限る。)である場合において、1リットルにつき1ミグラム以下	規格K0102の52に定める方法
ジクロロメタン	1リットルにつき0.02ミグラム以下	規格K0125の5.1、5.2又は5.3.2に定める方法
四塩化炭素	1リットルにつき0.002ミグラム以下	規格K0125の5.1、5.2、5.3.1、5.4.1又は5.5に定める方法
クロロエチレン(別名塩化ビニル又は塩化ビニルモノマー)	1リットルにつき0.002ミグラム以下	地下水環境基準告示付表に掲げる方法
1,2-ジクロロエタン	1リットルにつき0.004ミグラム以下	規格K0125の5.1、5.2、5.3.1又は5.3.2に定める方法
1,1-ジクロロエチレン	1リットルにつき0.1ミグラム以下	規格K0125の5.1、5.2又は5.3.2に定める方法
1,2-ジクロロエチレン	1リットルにつき0.04ミグラム以下	シス体にあつては規格K0125の5.1、5.2又は5.3.2に定める方法、トランス体にあつては規格K0125の5.1、5.2又は5.3.1に定める方法
1,1,1-トリクロロエタン	1リットルにつき1ミグラム以下	規格K0125の5.1、5.2、5.3.1、5.4.1又は5.5に定める方法
1,1,2-トリクロロエタン	1リットルにつき0.006ミグラム以下	規格K0125の5.1、5.2、5.3.1、5.4.1又は5.5に定める方法
トリクロロエチレン	1リットルにつき0.01ミグラム以下	規格K0125の5.1、5.2、5.3.1、5.4.1又は5.5に定める方法
テトラクロロエチレン	1リットルにつき0.01ミグラム以下	規格K0125の5.1、5.2、5.3.1、5.4.1又は5.5に定める方法
1,3-ジクロロプロペン	1リットルにつき0.002ミグラム以下	規格K0125の5.1、5.2又は5.3.1に定める方法
チウラム	1リットルにつき0.006ミグラム以下	環境基準告示付表5に掲げる方法
シマジン	1リットルにつき0.003ミグラム以下	環境基準告示付表6の第1又は第2に掲げる方法
チオベンカルブ	1リットルにつき0.02ミグラム以下	環境基準告示付表6の第1又は第2に掲げる方法
ベンゼン	1リットルにつき0.01ミグラム以下	規格K0125の5.1、5.2又は5.3.2に定める方法
セレン	1リットルにつき0.01ミグラム以下	規格K0102の67.2、67.3又は67.4に定める方法
ふっ素	1リットルにつき0.8ミグラム以下	規格K0102の34.1(規格K0102の34の備考1を除く。)若しくは34.4(妨害となる物質としてハロゲン化合物又はハロゲン化水素が多量に含まれる試料を測定する場合には、蒸留試薬溶液として、水約200mlに硫酸10ml、りん酸60ml及び塩化ナトリウム10gを溶かした溶液とグリセリン250mlを混合し、水を加えて1,000mlとしたものを用い、規格K0170-6の6図2注記のアルミニウム溶液のラインを追加する。)に定める方法又は規格K0102の34.1.1c)(注②)第3文及び規格K0102の34の備考1を除く。)に定める方法(懸濁物質及びイオンクロマトグラフ法で妨害となる物質が共存しないことを確認した場合にあつては、これを省略することができる。)及び環境基準告示付表7に掲げる方法
ほう素	1リットルにつき1ミグラム以下	規格K0102の47.1、47.3又は47.4に定める方法

- 備考 1 この表の項目の欄中「有機リン」とは、パラチオン、メチルパラチオン、メチルジメトン及びE.P.Nをいう。
- 2 この表の基準値の欄中「検出されないこと」とは、同表の測定方法の欄に掲げる方法により測定した場合において、その結果が当該方法の定量限界を下回ることをいう。

別表第3 (構造基準)

1 土砂等埋立事業(一時たい積事業を含む)について

Ⅱ技術基準のうち第1災害の防止、第2環境の保全及び第4景観の保全に係る構造上の基準を適用する。

2 建設残土等を利用した埋立てについて

- (1) 必要と認められる場合にあつては、開発区域を適切なブロックに分割してそれぞれについて仮設の防災施設等の設置を行い、災害等の防止のための措置を講ずること。
- (2) 高含水比土等の盛土を行う場合は、他の土との混合や、排水処理を十分に行うなど、盛土の安定に特に留意し、必要に応じて擁壁の設置等を行うこと。
- (3) 跡地利用計画に配慮した余盛、覆土等の措置を講ずること。
- (4) 農地の造成等を行う場合にあつては、土地改良事業計画設計基準「農地造成(開畑)」、「ほ場整備(水田)」によることとして差し支えない。

3 一時たい積事業について

- (1) 当該事業場の隣接地と土砂等埋立区域との間に、次の表の左欄に掲げる土砂等埋立区域の面積の区分に応じ、それぞれ同表の右欄に定める幅の保安地帯を設置すること。

土砂等埋立区域の面積	保安地帯の幅
4.5ha未満	5m以上
4.5ha以上10ha未満	10m以上
10ha以上20ha未満	20m以上
20ha以上	30m以上

- (2) 土砂等のたい積の高さが5m以下であること。
- (3) 土砂等のたい積の法面の勾配は、垂直1mに対する水平距離が1.8m以上の勾配であること。
- (4) 一時たい積する土砂等については、利用目的があるものに限ることとし、災害の防止等の観点から長期間放置することのないものであること。
- (5) 当該事業場への出入り口には、搬入土砂等の管理が行えるよう門柵等の設置を行うこと。

Ⅲ. 参考資料

(参考1)

＜一般基準第6関係＞

香川県環境配慮指針に規定する配慮事項のうち、土地開発行為に係る配慮事項の概要は以下のとおり。

1. 自然環境の保全

- (1) 良好な自然環境が存在する地域において土地や地形を改変する場合には、改変を最小限に抑制するとともに、人工的な建造物の新設を必要最小限にするよう配慮する。
- (2) 土地や地形の開発が少なくてすむ用地を優先的に選定し、自然環境に及ぼす影響を最小限に抑制するよう配慮する。
- (3) 水源地域の保全、地域の生物多様性の確保、環境保全機能の維持・向上などに配慮して、森林の保全に努める。
- (4) 野生生物の生息・生育地等を回避した用地選定、生息・生育地や生息・生育地間のつながりを分断しない用地選定など、野生生物の生息・生育環境の保全に配慮する。特に絶滅のおそれのある野生生物などの生息・生育地は原則として保全し、代替地等の確保、野生生物の移植・移住等に努める。
- (5) 本県の特徴である多数のため池は、農業用水の他、洪水調節、地下水かん養、野鳥生息地、身近な水辺、景観など様々な観点から重要な資源であり、保全・活用に努める。

2. 生活環境の保全

- (1) 事業の実施に当たっては、周辺の土地利用や環境状況を考慮し、大気汚染、水質汚濁、悪臭、騒音・振動等の防止、粉じんの飛散防止、有害化学物質による汚染防止など、工事に伴う地域環境への負荷を低減するための措置を講じ、住民の安全性の確保に努める。
- (2) 運搬ルートを選定や低騒音・低振動に配慮した車両走行の励行など、工事車両の通行による周辺環境への影響の軽減に配慮する。
- (3) 施設整備などに当たっては、公園、緑地、親水空間など自然とのふれあいの場の保全・整備に努める。
- (4) 資材の発注量や内容の適正化、建設廃棄物や建設残土のリサイクルの推進など、工事に伴って排出される廃棄物等の発生抑制、リサイクルに努める。
- (5) 建設廃棄物や建設残土の処理方針の検討や処理状況の監視など、工事に伴って排出される廃棄物等を適正に処理する。
- (6) 地形・地盤条件を踏まえた用地選定や改変を最小限に抑える整備手法の採用など、土地改変に伴う災害の防止に努める。

3. 水源地の保全

- (1) 森林、農地などは国土保全機能を有することから、事業を行う場合は、土地改変に伴う土石崩壊などの災害防止に努めるとともに、雨水の貯留・浸透機能の保全・向上に配慮した施設を設計するなど、健全な水循環の保全に配慮する。
- (2) 山地・丘陵地等は重要な水資源地域であることから、事業を進めるに当たっては、汚濁水や有害物質などによる水質汚濁の未然防止に努め、清らかで安全な水の確保に配慮する。
- (3) 大規模な扇状地などは地下水のかん養上重要な地域が多く分布していることから、適切な地下工事工法を採用するなど、地下水脈の遮断や地下水位の低下及び地下水汚染の防止に努める。

4. 景観の保全

- (1) 里山の自然や良好な農地・農村景観、都市景観の保全・活用に努める。
- (2) 事業の実施により環境資源に影響を及ぼしたり、良好な景観が失われた場合には、その修復・創出に努める。
- (3) 周辺地域の環境との調和に配慮した施設の配置・規模・デザイン・色彩・素材等を検討し、良好な景観の形成に努める。
- (4) ランドマークとなっている景観、尾根筋や谷筋などを回避した用地の選定など、すぐれた自然景観の保全に配慮する。

(参考2)

審査基準の概要

I. 一般基準

基準項目		備考
第1 開発計画に基づき土地開発行為を行う確実性があること。		
	1. 立地基準（災害発生の防止及び地域の良好な自然環境を保全するための区域を含めないこと。）	
	2. 具体性・計画性及び行為の確実性	
	3. 規模の妥当性（土地開発行為の目的を実現するために必要かつ最小限度のものであること。）	
	4. 資力・信用・能力	
	5. 権原又は同意取得の確実性(4.5ha以上は地元説明会開催)	
	6. 許認可手続の確実性	
第2 県土の保全を図るうえで、支障がないこと。		
	1. 現地形に沿って行われ、土砂の移動量は必要最小限度であること。	
	2. 工法が法面の安定を確保するものであること。	
	3. 法面の崩壊のおそれのないこと。	
	4. 擁壁の設置等、法面崩壊防止の措置が講ぜられるものであること。	
	5. 隣地の崩壊を防止するため適切な措置が講ぜられるものであること。	
	6. 法面保護の措置が講ぜられるものであること。	
	7. 捨土は適切な場所で行われるものであること。	
	8. 静砂垣、落石又はなだれ防止柵の設置等が行われるものであること。	
	9. 十分な能力及び構造を有する排水施設が設けられるものであること。	
	10. 洪水調整池の設置その他の措置が適切に講ぜられるものであること。	
	11. 十分な容量と構造を有する土砂流出防止施設が設置されるものであること。	
	12. 仮設防災施設の設計が本設のものに準じて行われているものであること。	
	13. 土地開発行為完了後の防災施設の維持管理方法が明らかであること。	
第3 環境の保全に適切な配慮がされていること。特に、土砂等による埋立て、盛土を行う場合には、当該行為に伴う土壌の汚染及び水質汚濁のおそれがないこと。		
1. 自然環境等の保全	(1) 自然環境に及ぼす影響が最小限にとどめられるよう配慮され、修復、再生にも努められているものであること。	
	(2) 森林又は緑地の残置若しくは造成が適切に行われるとともに、それらが善良に維持管理されるものであること。	
	(3) 利用後における原状回復等の事後措置が適切に行われるものであること。	
2. 生活環境の保全	(1) 「土砂等の埋立て」については、当該行為に伴う土壌の汚染及び水質汚濁を防止するため、適切な措置が講ぜられるものであること。	
	(2) 周辺地域への騒音、粉じん等の著しい影響がある場合には、必要な森林の残置その他必要な措置が講ぜられるものであること。	
	(3) 周辺地域の住民の生活環境等に著しい悪影響を及ぼさないよう配慮されていること等。	
	(4) 太陽光発電設備の設置を目的とする場合は、発電事業終了後の施設の解体・処分が適正に行われ、周辺地域の住民の生活環境等に著しい悪影響を及ぼさないよう配慮されていること。	
第4 水源地を保全するうえで、支障がないこと。		
	1. 当該森林に依存する地域における水の確保に著しい支障を及ぼすおそれがないこと。	
	2. 必要があるときには、貯水池又は導水路の設置その他の措置が適切に講ぜられるものであること。	
	3. 必要があるときには、沈砂池の設置、森林の残置その他の措置が適切に講ぜられるものであること。	
	4. 土砂等埋立事業を行うに際して、開発区域を管轄する市町長のほかに、当該事業の影響が及ぶと予測される市町の長の意見に配慮されているものであること。	
第5 景観を保全するうえで、適切な配慮がされていること。 (景勝地等の優れた自然景観や良好な農地・農村景観等に著しい影響を及ぼすことのないよう適切な配慮がされているとともに、開発跡地の緑化措置等によりその復元・創出に努められているものであること。)		
第6 環境配慮指針に対して適切な配慮がされていること。		

II. 技術基準

基準項目			備考
第1 災害の防止			
1. 切土、盛土、捨土関係	(1) 土砂の移動量（必要最小限度、土量均衡）		
	(2) 工法等（法面の安定、締め固め、柵工、工事時期等配慮）		
	(3) 切土（法面勾配、小段、排水施設、円弧すべり等検討、保全距離等）		
	(4) 盛土（法面勾配、小段、排水施設、円弧すべり等検討）		
	(5) 捨土（土捨場、法面勾配、小段、排水施設等）		
2. 擁壁、法面関係	(1) 擁壁の設置その他の法面崩壊防止の措置を講ずること。		
	(2) 擁壁の構造		
	(3) 法面保護		
3. 排水施設関係	(1) 排水施設の断面（計画流量の1.2倍以上）		
	(2) 排水施設の構造等（河川等管理者の同意）		
4. 落石等防止関係	静砂垣、落石又はなだれ防止柵の設置その他の措置を適切に講ずること。		
5. 洪水調整池関係 （1ha以上（太陽光発電設備設置目的の場合は地域森林計画対象民有林0.5ha超）対象）	(1) 洪水調整池等の容量（厳密計算法）		
	(2) 余水吐の能力（コンクリートダム200年確率、フィルダムさらに1.2倍）		
	(3) 洪水調整の方式（自然放流方式）		
	(4) 洪水調整池の設計（許容放流量の算定）		
	(5) 洪水調整池の構造		
6. 土砂流出防止関係	十分な容量及び構造（1ha未満も対象）		
第2 環境の保全			
1. 自然環境等の保全	(1) 埋蔵文化財の保護保全		
	(2) 森林の保全（地域森林計画対象民有林1ha超（太陽光発電設備設置目的の場合は0.5ha超））		
	(3) 緑化の基準		
2. 生活環境の保全	(1) 土砂等の埋立てに関する基準	① 土砂等埋立事業	ア 土砂等埋立区域の表土が土砂基準(別表第1)に適合すること。
			イ 浸透水を採用する措置を講ずること。
		ウ 管理事務所を設置すること。	
		エ 土砂等埋立区域とその区域以外の地域との境界を明示すること。	
		オ 施工中の災害防止措置（構造基準、別表第3）が図られること。	
		カ 完了時の構造基準(別表第3)に適合すること。	
	② 一時たい積事業	ア、イ、ウ、エの他に構造基準(別表第3)に適合すること。	
		ア 公共施設、住宅等の隣接部分に遮へい物を設置すること。	
(2) 土地開発行為の期間中の騒音、粉じん等の低減	① 公共施設、住宅等の隣接部分に遮へい物を設置すること。		
	② 散水、清掃等の措置を講ずること。必要に応じて洗輪場を設置すること。		
第3 水源地の保全			土砂等埋立事業に係る意見聴取範囲の予測方法
第4 景観の保全			
1. 開発区域の出入り口はできる限り限定すること。			
2. 開発区域周囲の緑化等により周辺の道路等からの遮へい措置に努めること。			
3. 長大な法面又は擁壁が生じないように配慮すること。ただし、やむを得ない場合には、法面又は擁壁は、周辺の景観と調和するよう努めること。			

第3部 協議書の作成要領等について

第一 協議書について	49
I. 協議書の作成要領	49
II. 協議書の記載要領	49
III. 土砂等埋立計画書の記載要領	51
IV. 変更協議書の記載要領	57
V. 市町・地域住民説明会の開催について	57
VI. 開発区域下流河川・水路等現況調査要領	58
VII. 協議書の必要書類チェック表	60
第二 土地開発行為の施工管理について	61
I. 届出等	61
II. 土砂等埋立事業に係る報告	63
III. 施工管理上の留意点	64
第三 協議書等記載例	67

第一 協議書について

I. 協議書の作成要領

1. 提出部数

協議書、届出書の提出部数は正本1通、写し2通とする。ただし、関係市町が増加する場合は写しの部数を増やすものとする。

2. 協議書の製本

ファイル等で製本すること。また、添付書類等は、原則A4版とし目次を作成してインデックス等を貼付すること。

3. 図面

(1) A3版を超える大きさの図面は、図面袋等に入れ末尾に綴じること。

(2) 一枚の図面に二つ以上の内容を記載する場合は、タイトル等にその旨を明記すること。

4. 目次

協議書の添付書類についての目次を作成すること。原則として『協議書の必要書類チェック表』（P60 参照）の順で作成すること。

II. 協議書の記載要領（規則第1号様式、P67 記載例参照）

1. 協議者住所、氏名

法人にあつては、主たる事務所の所在地、名称及び代表者の氏名を記載すること。

2. 土地開発行為の目的

(1) 土地開発行為の目的・計画内容を具体的に記載すること。

(2) 長期にわたる土地開発行為の一部についての計画である場合には、全体計画との関連を明らかにすること。

(3) 審査基準のI. 一般基準、第1、1. 立地基準（P15 参照）において、“原則として開発区域に含めない区域”を含む場合には、その必要性を明らかにすること。

3. 土地開発行為を行う土地の所在

(1) 土地開発行為に係る全ての土地の地番、地目、開発区域面積、所有者を記載すること。記載事項のすべてを記載することができないときは、「別紙のとおり」と記載し、別紙を添付すること。（以下同じ。）

(2) 開発区域面積は実測とし、ヘクタールを単位として、小数点以下第4位まで記載すること。（以下同じ。）

(3) 土地開発行為を行う土地が、地域森林計画対象民有林である場合は、土地開発行為を行う土地の所在の備考欄にその旨を記載すること。

(4) 開発区域面積は、土地開発行為を行う区域の面積とする。

4. 開発区域面積の内訳

- (1) 開発区域面積の内訳として、森林、農地、宅地、里道・水路・その他の区分ごとに記載すること。
- (2) 合計は、前記3の開発区域面積の合計と合致していること。

5. 主要工事計画

- (1) 土工関係は、切土、盛土及び捨土について明らかにすること。
 - ① 切土量、最大切土高及び切土法勾配について記載すること。
 - ② 盛土量、最大盛土高及び盛土法勾配について記載すること。
 - ③ 捨土量を記載すること。
 - ④ 外部搬入土量は、盛土量の内数で、開発区域外からの搬入量を記載する。
 - ⑤ 最大法面積は、切土又は盛土後に生じる法面積とし、複数の法面が生じる場合は、その内の最大の法面積を記載すること。
- (2) 防災施設関係は、土留工(擁壁)、暗きょ工、水路工、沈砂池、洪水調整池、植栽工、法面緑化工について明らかにすること。
 - ① 防災施設等設計計算書、土工量計算書に基づき記載すること。
 - ② 沈砂池及び洪水調整池の箇所数、各容量の計を記載すること。
 - ③ 開発区域の下流河川・水路等の流下能力の調査については、「VI. 開発区域下流河川・水路等現況調査要領」(P58～P59 参照)に従って実施すること。

6. 事業費計画

- (1) 事業費の内訳として、区分、数量、単価(円)、金額(千円)、計(千円)を記載すること。
- (2) 資金計画は、自己資金、借入金、その他ごとの金額(千円)、計(千円)を記載すること。

7. 土地開発行為の実施予定期間(着手予定年月日、完了予定年月日、期間)

- (1) 土地開発行為を行う実施予定期間を記載すること。
- (2) 着手予定年月日は、「事前協議終了後」としても可とし、その場合完了予定年月日は空欄とし、期間のみの記載で可とする。
- (3) 開発に係る土地が自己の所有でない場合については、当該土地について借地等の使用権原の明らかな書類(施行同意書又は賃貸借契約書等)の契約期間等の範囲内とすること。
- (4) 実施予定期間は、関係法令等の開発期間に合わせる可とするが、原則、3年以内とすること。

8. 施工者

- (1) 施工者の住所、氏名(法人の場合は、法人名称及び代表者氏名)、連絡先を記載すること。
- (2) 協議者と施工者が同一の場合は記載を省略できるものとする。

9. 添付書類

- (1) 本協議書には、位置図、現況図、地籍図、利用計画平面図、縦横断面図、求積図、防災施設等構造図、緑化計画図、防災施設等設計計算書、土工量計算書、利害関係人の同意書、土地の登記事項証明書、法人の登記事項証明書(法人の場合)、個人の住民票の写し若しくは個人番号カードの写し又はこれらに類するものであって氏名及び住所を証す

る書類（個人の場合）、納税証明書、工程表、現況写真、その他知事が必要と認める書類を添付すること。（P60 参照）

- (2) 利害関係人の同意書としては、開発区域内の土地所有者、水利権者等の同意書を添付すること。

なお、同意書は、正式な同意書が協議書提出までに準備できない場合は、協議の経緯を明らかにした書面に代えることができる。（正式な同意書が得られた場合は、直ちに提出すること。）

- (3) 土砂等埋立事業に該当する場合は、**土砂等埋立事業に関する書類**（P60 参照）を添付すること。

Ⅲ. 『土砂等埋立計画書』の記載要領（添付様式第1号、P75 記載例参照）

土砂等埋立事業(※)について、当該行為に係る計画書を次のとおり作成すること。

また、他の場所への搬出を目的として土砂等の一時的なたい積を行う土砂等埋立事業（以下「一時たい積事業」という。）についても、同様とする。

- ※

土砂等埋立事業とは、土砂等の埋立てに供する区域（土地造成その他の事業が行われる一団の土地の区域内において当該事業の工程の一部として土砂等の埋立てが行われる場合にあっては、当該事業が行われる一団の土地の区域）以外の場所から採取された土砂等による埋立てであって、その規模が10,000 m ³ 以上であるものをいう。

1. 事業区分

土砂等埋立事業又は一時たい積事業の区分の番号を○印で囲むこと。

2. 面積

面積はヘクタール単位として、小数点以下第4位まで記載すること。

(1) 土砂等埋立区域面積

土砂等の埋立てに供する区域以外の場所で採取された土砂等を使用する埋立て、盛土等が行われる区域の面積

(2) 土砂等埋立事業場面積

土砂等の埋立てを行う事業の全体区域であり、土砂等埋立区域と土砂等埋立事業に供する施設（搬入路、保全区域、現場事務所等土砂等埋立区域以外の区域）を合わせた区域の面積

3. 埋立等容量

『使用土砂量(埋立容量)積算のための図面』（利用計画平面図・縦横断面図等から判明できる場合はそれで可）から算定した埋立等容量を記載すること。なお、各土砂等の採取場所からの搬入予定量（m³）の合計と合致していること。

4. 使用土砂等

- (1) 土砂等の埋立てに供する区域以外の場所で採取される土砂等の採取場所ごとに所在地、名称等、施工者及び発生・採取形態を記載すること。（採取場所が複数の場合は、別紙で記載して添付することも可とし、以下同じとする。）

- (2) 土砂等の採取場所ごとに搬入予定量、予定期間、予定業者、経路等の搬入計画を明ら

かにすること。ただし、採取場所等が一部未定の場合には、未定部分の土砂等の量を確保するための基本的方針を明らかにすること。

(3) 土砂等の採取場所の発生・採取形態の記載例

- ①「〇〇町△△、〇×工場解体・整地現場、工事に伴う掘削土砂等」
- ②「△△市〇〇町、〇〇団地開発工事現場、工事に伴う掘削土砂等」
- ③「◇◇町××、〇△マンション建築現場、基礎工事の掘削土砂等」

(4) 搬入予定方法の記載例

- ①「採取現場から自社の10トンダンプにて搬入を行う。
5台/日(日曜・祭日を除く9:00~17:00)」
- ②「〇△工事請負業者が、現場管理責任者◇◇の指示により搬入を行う。
搬入は週5日の割合で、1日〇〇m³とする。」

(5) 搬入経路の記載例

「県道〇〇線から市道△△線を経由し、土砂等埋立事業場の西側搬入路を利用する。」

5. 土砂等埋立区域の表土の汚染状況

土砂等埋立区域内の『表土（埋立前の表土）の汚染状況検査結果』等を提出すること。

(1) 添付資料

- ① 『表土の検査試料採取地点位置図』
- ② 採取した試料ごとの『検査試料採取調書』（報告様式第5号、P81 記載例参照）。
なお、採取状況の現場写真を添付すること。
- ③ 当該検査の結果を証明する書面（計量法〔平成4年法律第51号〕第122条第1項の規定により登録された計量士のうち濃度に係る計量士〔以下「環境計量士」という。〕が概ね3箇月以内に発行したものに限り。）

(2) 表土の検査は、土砂等埋立区域の面積が1ha以下の場合には1区域、1haを超える場合は1ha以内の区域に等分し、当該等分された区域ごとに5地点均等混合法で試料を採取し、各区域ごとの試料を等量混合したものを検査試料として行うこと。

なお、当該等分された区域における試料の採取地点は、中央地点及び中央地点から東西南北方向に10mの地点の5地点を基本とするが、中央地点及び当該中央地点を交点に直角に交わる二直線上の当該中央点と当該区域の境界との中間の4地点、計5地点とすることも差し支えないものとする。

(3) 試料を自らが採取する場合は、下記事項に留意するとともに、検査を依頼する分析機関に容器、採取量、採取方法等をよく確認すること。

- ① 採取方法は、土壌汚染対策法（平成14年法律第53号）に基づく土壌試料の採取方法に準拠して採取すること。

- 一 試料採取地点の表層の土壌（地表から深さ5cmまでの土壌をいう。以下同じ。）及び深さ5cmから50cmまでの土壌を採取すること。
- 二 前号の規定により採取された表層の土壌と、深さ5cmから50cmまでの土壌とを、同じ重量混合すること。

- ② 分析機関に検査を依頼する際、審査基準別表第1（土砂基準）の検査項目及び測定方法に誤りのないよう注意すること。（P43 参照）

（埋立ての目的が「農地造成（田）」の場合は、「砒素」「銅」の含有試験を追加すること。）

③ 土砂等埋立区域の表土が岩石の場合、当該土壌検査は不要である。

6. 浸透水を採取するための措置

- (1) 土砂等埋立区域内に埋め立てられた土砂等の層を通過した雨水等（以下「浸透水」という。）が採取できる施設とし、その構造及び方法を記載した『**浸透水を採取するための措置図**』を添付すること。
- (2) 上記図面には、浸透水を採取するための有孔管等の埋設場所、浸透水の採取位置を明示すること。
- (3) 必要に応じA4版1枚程度に採取施設の概要を記載すること。

7. 土砂等埋立事業が施工されている間において、土砂等埋立区域以外への当該事業に使用された土砂等の崩落、飛散又は流出による災害の発生を防止するための措置（『**災害防止措置に関する書類**』）

- (1) 事業の施工中に災害発生を防止するための工程、工法を記載した図面、具体的措置を記載した書面（A4版1枚程度）を添付すること。（防災施設等構造図で判明できる場合はそれで可）

具体的には、搬入路、地盤改良、排水施設、えん堤、法面整形、埋立方法など個別の工事工程ごとにその施設等の設置方法及び施工管理等を盛り込んだ施工図面及びそれらを補足する文言等を記載した書類とすること。
- (2) 工程表は、工事の種別、段階ごとに災害の発生防止の目的に合致した施工工程表（バーチャート等）とすること。
- (3) 現場の施工体制及び災害等の緊急時の連絡体制を明らかにすること。

8. 土砂等埋立事業が完了した場合の構造

- (1) 事業前後の構造が判別できる『**土砂等埋立事業が完了した場合の計画図**』を添付すること。（利用計画平面図、縦横断面図、防災施設等構造図、緑化計画図等で判別できる場合はそれで可）
- (2) 当該図面には、土砂等埋立事業場及び土砂等埋立区域が判別できるよう色塗等により明示すること。
- (3) 必要に応じ、次の事項を記載すること。
 - ① 法面保護の種類及び工法等
 - ② 法面の崩壊を防止するための排水溝の大きさ（既設排水溝に接続する場合は、その大きさが判別できる資料を添付すること。）
 - ③ 土砂等埋立事業を施工する前の地盤と土砂等埋立事業に使用される土砂等との接する面がすべり面にならないように施工する段切り等の工法

9. 施工を管理する事務所の所在地・連絡先

- (1) 管理する事務所の所在地及び電話番号を記載すること。
- (2) 事務所の設置位置は、『**土砂等埋立事業に供する施設の設置計画図**』に明示すること。（利用計画平面図等で判明できる場合はそれで可）
- (3) やむを得ず事務所を土砂等埋立事業場以外の場所に設置する場合は、その位置を位置図又は周辺見取図に明示し、土砂等埋立事業場と事務所の距離及び片道の所要時間を記載すること。
- (4) (3) の場合には、土砂等搬入時に土砂等埋立事業場の担当者等が搬入土砂等の確認を

行う体制について記載すること。

10. 施工を管理する者の職・氏名

施工者が個人の場合は施工者本人とし、法人の場合は法人内の所属職氏名等を記載すること。

11. 意見聴取に関する関係市町の予測範囲

土砂等埋立事業の場合にあつては、条例第17条第2項に基づく意見聴取の対象となる関係市町の範囲を、審査基準のⅡ. 技術基準、第3に定めた方法により予測し、当該予測計算を記載した書面（『土砂等埋立事業の意見聴取範囲の予測資料』）及び予測範囲を示す図面（『土砂等埋立事業の意見聴取範囲の図面』）を協議書に添付すること。

(1) 予測方法

下流河川の低水流量が、次式により想定される土砂等埋立事業場の浸透水量の100倍以上となり、河川水と浸透水とが十分に混合して一様な水質に達する地点までの範囲とする。

① 当該土地開発行為に係る浸透水量の算定

$$Q = 1/1000 \times i \times C \times A$$

Q ; 浸透水量 (m ³ /日)
i ; 降水量(mm/日) → 土砂等埋立区域に最も近い気象観測所データ（15年以上）の最大月間降水量の日換算値
C ; 流出係数=1 → 施工中、土砂等埋立区域内に降水した雨水全てが土砂等の影響を受けるものとする。
A ; 土砂等埋立区域面積(m ²) → 土砂等埋立区域に影響のある集水区域面積を含む。

② 河川の低水流量の調査

既存資料の収集又は必要に応じ現地調査を行い、その結果を整理・解析すること。

なお、土砂等埋立区域に係る流域の面積、降水量、土地利用形態別の流出率から河川流量を算出する方法がある。

また、現地調査については、「水質調査方法」(昭和46年9月30日環境庁水質保全局長通達)に定める測定方法又はこれに準ずる方法による。

(2) 予測例

意見聴取の対象となる関係市町の範囲を次の手順に従って予測する。

(設定)

①土砂等埋立区域面積	A1=	2ha	(20,000 m ²)
②土砂等埋立事業場の上流域の面積	A2=	200ha	(2,000,000 m ²)
" 利用形態別面積	}	山林	150ha (1,500,000 m ²)
		畑地	50ha (500,000 m ²)

③降水量 i =14.4 mm/日

(例として高松地方気象台；1988～2002年の最大月間降水量の日換算値を使用)

手 順	計算等の例
1 土砂等埋立区域面積を確定する。 その際、土砂等埋立区域に影響のある集水区域面積を含める。	A1=20,000 m ² 通常、土砂等埋立区域の周辺は雨水等の排水施設を設けていることから、土砂等埋立区域面積だけとなる。
2 土砂等埋立事業場の上流域の面積と土地利用形態別面積を把握する。	上流域面積 A2=200ha (2,000,000 m ²) 利用形態別面積 山林 150ha (1,500,000 m ²) 畑地 50ha (500,000 m ²)
3 土砂等埋立事業場とその上流域の降水量は、最も近い気象観測所が同一であれば、同じデータとなる。	降水量 i =14.4 mm/日
4 土砂等埋立事業場の浸透水量を求める。	浸透水量 Q1 = 1/1000 × i × C × A1 = 1/1000 × 14.4 × 1 × 20,000 = 288 m ³ /日
5 上流域の河川流量を浸透水量の算定式に準じて求める。(土地利用形態別に流出係数を考慮すること。審査基準Ⅱ技術基準第1災害の防止、3排水施設関係(1)③の流出係数参照)	上流域の河川流量 Q2 = 1/1000 × i × C × A2 = 1/1000 × 14.4 × (山林 0.7 × 1,500,000 + 畑地 0.6 × 500,000) = 19,440 m ³ /日
6 上流域の河川流量と浸透水量を比較して100倍以上になるか。 ①100倍以上の場合は、当該事業場の下流域に影響はないこととなる。 ②100倍未満の場合は、100倍になるまで下流域の範囲の予測が必要	Q2 ÷ Q1 = 19,440 ÷ 288 = 67.5 倍 100倍未満であることから、下流域の範囲を予測する。
7 浸透水量の100倍から上流域の河川流量を差し引き、その不足分を下流域の土地利用形態別面積ごとに河川流量として算定し下流域の範囲を確認する。 〔下流域を山林と仮定することでおおよその面積を算出してから、範囲を絞り込み確定することもできる。〕	Q1 × 100 - Q2 = 288 × 100 - 19,440 = 9,360 m ³ /日 下流域の河川流量 Q3 = 1/1000 × i × C × A3 = 1/1000 × 14.4 × (山林 0.7 × 800,000 + 畑地 0.6 × 200,000) = 9,792 m ³ /日 ≥ Q1 = 9,360 m ³ /日 下流域面積 A3 = 800,000 + 200,000 = 1,000,000 m ² = 100ha の範囲までを浸透水量の100倍の河川流量の対象範囲とする。 よって、浸透水の影響範囲として意見聴取に係する市町は、A町とB市までとなる。

(概要図)

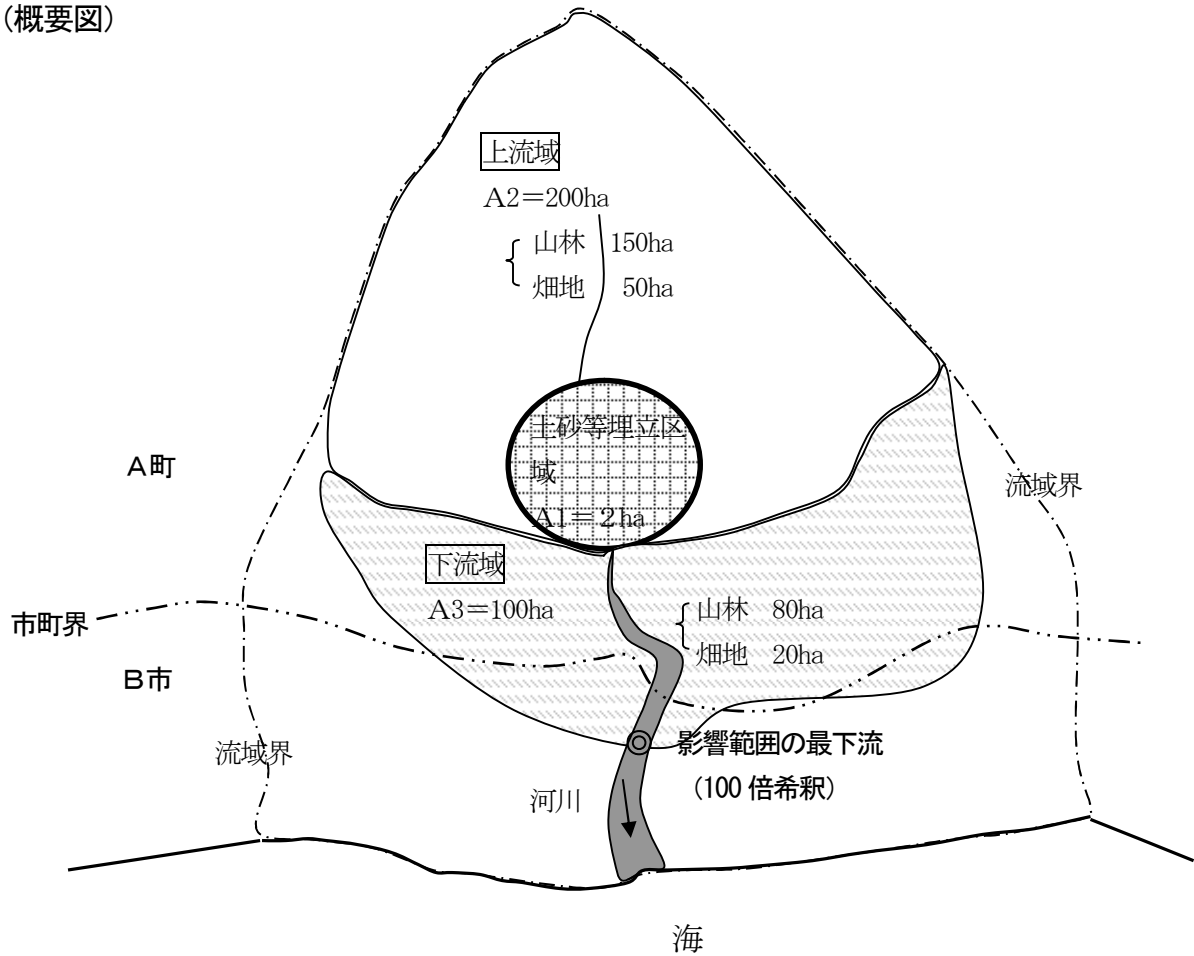

1 2. 一時たい積事業だけに関する事項

(1) 年間の土砂等の搬入予定量及び搬出予定量

当該土砂等埋立区域にたい積が最大となる場合の土砂等の量と、施工期間との整合を図ること。

(2) 土砂等埋立事業場の構造

- ① 審査基準別表第3（構造基準）に掲げる構造とすること。
- ② 『一時たい積事業場の土砂等のたい積が最大となった場合の計画図』を添付すること。（利用計画平面図、縦横断面図、防災施設等構造図等で判明できる場合はそれで可）
- ③ 当該図面は、土砂等埋立事業の施工前の現況（形状）が確認できるものであること。
- ④ 当該図面には、土砂等埋立事業場及び土砂等埋立区域が判別できるよう色塗等により明示すること。
- ⑤ 当該土砂等埋立区域にたい積が最大となる場合の土砂等の量の積算根拠も添付すること。

IV. 変更協議書の記載要領（規則第2号様式、P68 記載例参照）

協議終了通知書の交付を受けた土地開発協議者は、開発計画の内容を変更しようとするときは、あらかじめ、変更協議書を知事に提出しなければならない。

1. 変更理由

変更理由について具体的に記載すること。

2. 変更予定年月日

(1) 変更に係る土地開発行為の予定年月日とする。(2) 変更予定年月日は、「変更協議終了後」としても可。

3. 記載方法

変更しようとする事項について、変更前及び変更後の内容がわかるように記載すること。

4. 添付書類

変更内容のわかる資料、図面、写真等必要な書類を添付すること。

V. 市町・地域住民説明会の開催について

開発区域の面積が4.5ha以上の場合には、協議書を提出する前に、開発区域を管轄する市町及び地域住民その他の関係者（以下「地域住民」という。）に対して、開発計画の概要や環境保全上の留意点を説明すること。

1. 市町との地域住民範囲等についての協議

開発区域管轄市町（開発区域が直接隣接する市町も含む。）の担当課（条例窓口又は環境部門等）と説明会を実施する地域住民の範囲や方法等について協議すること。

地域住民の範囲については、開発区域が所在する自治会等が考えられるが、具体的な範囲については市町と協議すること。

2. 地域住民に対する説明会の実施

開発計画の内容について十分に周知し、理解が得られるように努めること。

3. 市町に対する説明の実施

開発計画の概要、地域の環境保全上の留意点及び地域住民への説明会の結果について、開発区域を管轄する市町（開発区域が直接隣接する市町も含む。）に説明すること。

4. 土地開発行為説明会等実施状況報告書の作成（添付様式第2号、P76 記載例参照）

(1) 市町及び地域住民に対して行った説明会等の内容及び結果を**土地開発行為説明会等実施状況報告書**としてとりまとめ、協議書に添付すること。

(2) 記載すべき事項は、説明会の日時・場所、出席者、内容等について具体的に記載するとともに、必要に応じて説明に関連する書類等を作成し添付すること。

<市町・地域住民説明会の開催フロー>

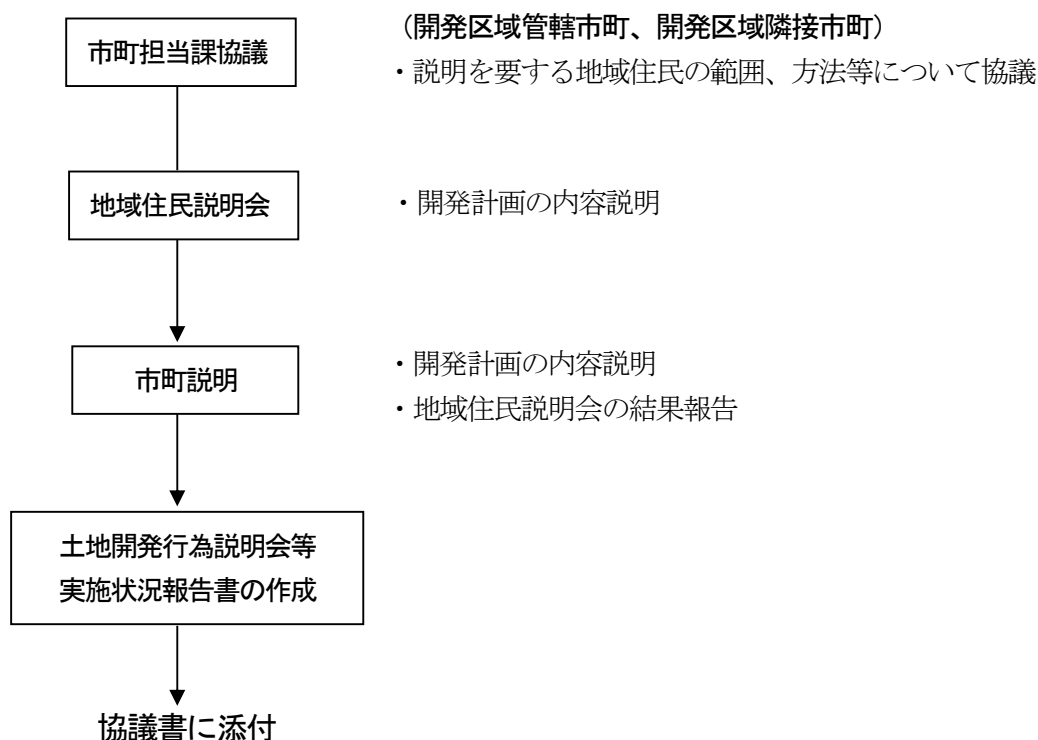

VI. 開発区域下流河川・水路等現況調査要領

1. 調査方針

- (1) 土地開発行為における洪水調整計画に必要な許容放流量を決定するために、開発区域の下流河川・水路等の流下能力調査を行う。
- (2) 調査の範囲は、開発中及び開発後の30年確率雨量により想定される無調整のピーク流量の、開発前のピーク流量に対する増加率が1%未満になる地点までとする。ただし、当該河川等の管理者が別に指定する場合には、その指定に係る地点までを調査するものとする。
- (3) 調査については実測による調査を原則とし、「2.」の調査方法に従って調査し、添付様式第6～8号に取りまとめる。
なお、開発区域下流の河川・水路等の断面改修計画等がある場合には、その内容を詳細に調査すること。

2. 開発区域下流河川・水路等現況調査の方法

- (1) 調査測点は、河川・水路等の断面、河床縦断勾配の変化点とし、各調査測点ごとに実測により縦横断測量図を作成する。
調査時には、水路断面にスタッフ、リボンテープ等の測定器具をあてた状態で写真を撮影し、添付様式第7号に貼付して提出すること。
なお、写真は調査測点全体の状況が把握できるように撮影すること。
- (2) 流下能力は、縦横断測量図を用い、マンニングの平均流速公式または不等流計算によって求める。粗度係数 n は、対象とする水路の状況により次の値を標準として用いる。

一般河道又は素掘水路	n = 0.035
護岸を施した河道	n = 0.030
三面張河道	n = 0.025
トンネル又はボックス	n = 0.023

(3) 河川の流下能力に係る有効流水断面積は原則として河川管理施設等構造令に基づくものとする。

なお、普通河川等の場合にあつては、原則的に当該河川管理者の考え方によるものとするが、特に規定のない場合には、8割水深により有効流水断面積を計算して計画するものとする。

3. 調査結果の報告等

調査結果については、下記添付書類及び図面を添えて提出すること。

(1) 添付書類

- ① 流下能力計算表 (添付様式第6号)
- ② 開発区域下流河川・水路等現況調査票 (添付様式第7号)
- ③ 下流河川・水路等の縦断勾配図 (添付様式第8号)

(2) 添付図面

- ① 調査測点位置図
- ② 流域図
 - ・ 各調査測点ごとに流域区分し、集水区域面積を記入する (縮尺は1/2,000~1/5,000とする。)
 - ・ 30年確率雨量により想定される無調整のピーク流量の増加率が、開発前後で1%未満になるまでの地点を表示する。
 - ・ なお、当該河川等の管理者が別に指定する地点がある場合には、その地点もあわせて表示する。
 - ・ 流量の増加率の算定根拠資料等 (計算式及び因子) を添付すること。その場合の流出係数は、次の値を用いる。

密集市街地	f = 0.9
一般市街地	f = 0.8
畑、原野	f = 0.6
水田	f = 0.7
山地	f = 0.7
不浸透面	f = 1.0

4. その他

土地開発事業者が当該開発区域の下流において、水路等の改修を行う場合にあつては、その内容等について下記資料を提出したうえで協議すること。

- ① 改修予定の地点を表示した図
- ② 改修予定の河川・水路等の横断面図及び縦断勾配図
- ③ 改修後の流下能力計算表 (調査測点の番号は現況と対応させたものであること)

Ⅶ. 協議書の必要書類チェック表

No.	必 要 書 類	縮 尺	チェック欄	摘 要
1	位置図	1/50,000以上	有・無	開発区域の位置及びその外周線を明らかにした図面
2	現況図	1/2,000以上	有・無	開発区域内及びその周辺の地形、方位、標高、土地の利用状況等を明らかにした図面
3	地籍図	1/2,000以上	有・無	開発区域内及びその周辺の土地の境界、地番、地目、地積及び所有者を明らかにした図面
4	利用計画平面図	1/2,000以上	有・無	開発区域の境界、土地開発行為完了後の切土及び盛土並びに法面の位置、道路、水路、調整池等の施設及び工作物の配置等を現況図に明らかにした図面
5	縦横断面図	1/2,000以上	有・無	開発区域内における切土又は盛土による法面の高さ、勾配及び土質、工事施工後の基盤面及び法面の保護の方法、切土及び盛土の工法等を明らかにした図面
6	求積図	1/2,000以上	有・無	開発区域内の土地の地目別及び利用目的別の面積を三斜求積法等により明らかにした図面
7	防災施設等構造図	1/200以上	有・無	開発区域の内外に設置する調整池、沈砂池、擁壁等の防災施設、仮設道路等の配置及びその構造等を明らかにした図面
8	緑化計画図	1/2,000以上	有・無	土地開発行為完了後の開発区域の緑化計画について、その工法、面積等を明らかにした図面
9	防災施設等設計計算書		有・無	開発区域の内外における調整池、沈砂池、擁壁等の防災施設等の設置の有無並びにその容量及び構造等の設計の根拠を明らかにした書類(添付様式第3～第8号等)
10	土工量計算書		有・無	縦横断面図等を基に切土量、盛土量等(以下「土工量」という。)を明らかにした書類
11	利害関係人の同意書		有・無	所有者、水利権者等の同意書
12	土地の登記事項証明書		有・無	開発区域内の全ての土地
13	法人の登記事項証明書		有・無	法人の場合
14	個人の住民票の写し若しくは個人番号カードの写し又はこれらに類するものであって氏名及び住所を証する書類		有・無	個人の場合
15	納税証明書(滞納がないことを証明するもの)		有・無	香川県の県税又は住所がある都道府県のもの
16	工程表		有・無	全体計画がある場合は、全体計画及び該当協議期間内の工程表(添付様式第9号)
17	現況写真		有・無	開発区域の全景、地形が分かる写真
18	その他知事が必要と認める書類		有・無	・開発区域の面積が4.5ha以上の場合、土地開発行為説明会等実施状況報告書(添付様式第2号) ・土地開発行為完了後の防災施設の維持管理方法、太陽光発電事業終了後の太陽光パネルの解体・撤去に関する計画書等

◎ 土砂等埋立事業に関する書類 (上記書類等と兼用可)

19	土砂等埋立計画書		有・無	添付様式第1号
20	表土の汚染状況検査結果		有・無	土砂等埋立区域の表土の検査結果の証明として、環境計量士が概ね3月以内に発行したもの
21	表土の検査試料採取調書		有・無	報告様式第5号
22	表土の検査試料採取地点位置図	1/2,000以上	有・無	現況図等に表土の採取地点を表示、採取状況の写真を添付。土砂等埋立区域が1.0haを超える場合は、1.0ha以内に等分した区域ごとに採取。
23	土砂等埋立事業の意見聴取範囲の予測資料		有・無	流河川の低水流量が、土砂等埋立事業場の浸透水量の100倍以上となり、河川水と浸透水が十分混合して一様な水質に達する地点までの範囲を予測した資料、図面
24	土砂等埋立事業の意見聴取範囲の図面	1/50,000以上	有・無	
25	土砂等埋立事業に供する施設の設置計画図	1/2,000以上	有・無	利用計画平面図等に搬入路、排水溝、事務所等施設の設置計画等を記載、着色表示し凡例表示のこと(寸法、高さ等も表示のこと)
26	使用土砂量(埋立容量)積算のための図面	1/2,000以上	有・無	利用計画平面図、縦横断面図等
27	土砂等埋立事業が完了した場合の計画図	1/2,000以上	有・無	事業の施工前の現況(形状)も確認できる図面(利用計画平面図、防災施設等構造図、縦横断面図、緑化計画図等)
28	浸透水を採取するための措置図	1/30程度	有・無	土砂等埋立区域内に埋め立てられた土砂等を通じた浸透水が採取できる施設の構造、方法、及び採取位置を表示
29	災害防止措置に関する書類	任意	有・無	事業の施工中に災害を防止するための工程、工法を記載した図面、具体的措置を記載した書面
30	一時的積事業場の土砂等のたい積が最大となった場合の計画図	1/2,000以上	有・無	事業の施工前の現況(形状)も確認できる図面(利用計画平面図、防災施設等構造図、縦横断面図、緑化計画図等)

第二 土地開発行為の施工管理について

条例に基づく協議終了通知書等の交付を受けた土地開発協議者は、条例以外の法令等の許認可等が必要な場合には、当該許認可等を受ける必要があります。

さらに、土地開発行為の施工に当たっては、条例に基づき以下の手続等が必要となります。

I. 届出等

1. 着手

開発計画に係る土地開発行為に着手したときは、条例第 20 条第 1 項の規定に基づき当該着手の日から 5 日以内に、**土地開発行為着手届出書**（以下「着手届出書」という。）を管轄市町に提出してください。（P70 記載例参照）

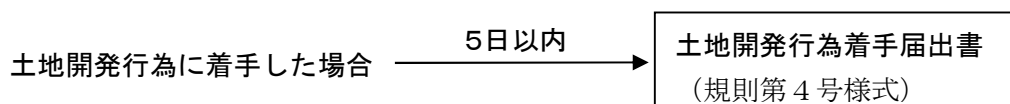

2. 変更

条例第 18 条第 1 項の規定に基づき開発計画の内容を変更をしようとするときは、あらかじめ、規則第 7 条の規定に基づき**土地開発行為変更協議書**を管轄市町に提出してください。（P68 記載例参照）

また、条例第 18 条第 1 項ただし書きに規定する軽微な変更をしようとするときは、あらかじめ、**土地開発行為変更届出書**を管轄市町に提出してください。（P69 記載例参照）

（変更協議が必要な場合）

- ① 土地開発行為の目的の変更
- ② 開発区域の面積の 2 割以上の面積を増加させる変更
- ③ 調整池、沈砂池、擁壁等主要な防災施設の変更
- ④ 土地開発行為に伴う切土、盛土等の土工量の 2 割以上の量を増加させる変更
- ⑤ 土地開発行為の実施期間について 2 年を超える期間延長させる変更
- ⑥ 森林法第 10 条の 2 第 1 項の許可を要することとされる変更

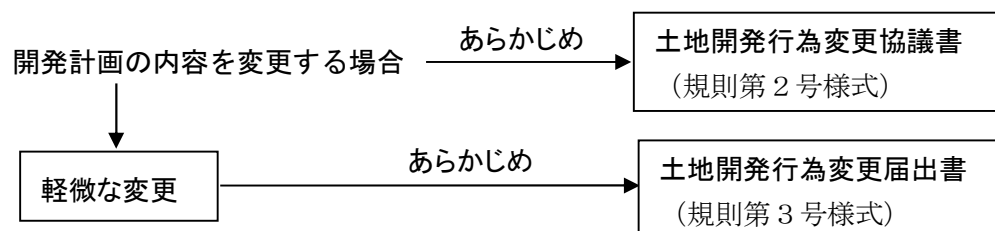

3. 完了

条例第 20 条第 3 項の規定に基づき開発計画に係る土地開発行為を完了したときは、当該完了の日から 10 日以内に**土地開発行為完了届出書**（以下「完了届出書」という。）を管轄市町に提出してください。（P73 記載例参照）

なお、完了届出書には、工事の出来形のわかる資料、図面、写真等を添付してください。

4. 休止又は廃止

土地開発協議者は、条例第 20 条第 2 項の規定に基づき開発計画に係る土地開発行為を休止し、又は廃止しようとするときは、災害発生防止措置、跡地緑化措置等を講じた後、あらかじめ、**土地開発行為休止（廃止）届出書**（以下「休止（廃止）届出書」という。）を管轄市町に提出してください。（P71 記載例参照）

なお、休止していた土地開発行為を再開したときは、規則第 9 条第 3 項の規定に基づき当該再開の日から 5 日以内に、**土地開発行為再開届出書**を提出してください。（P72 記載例参照）

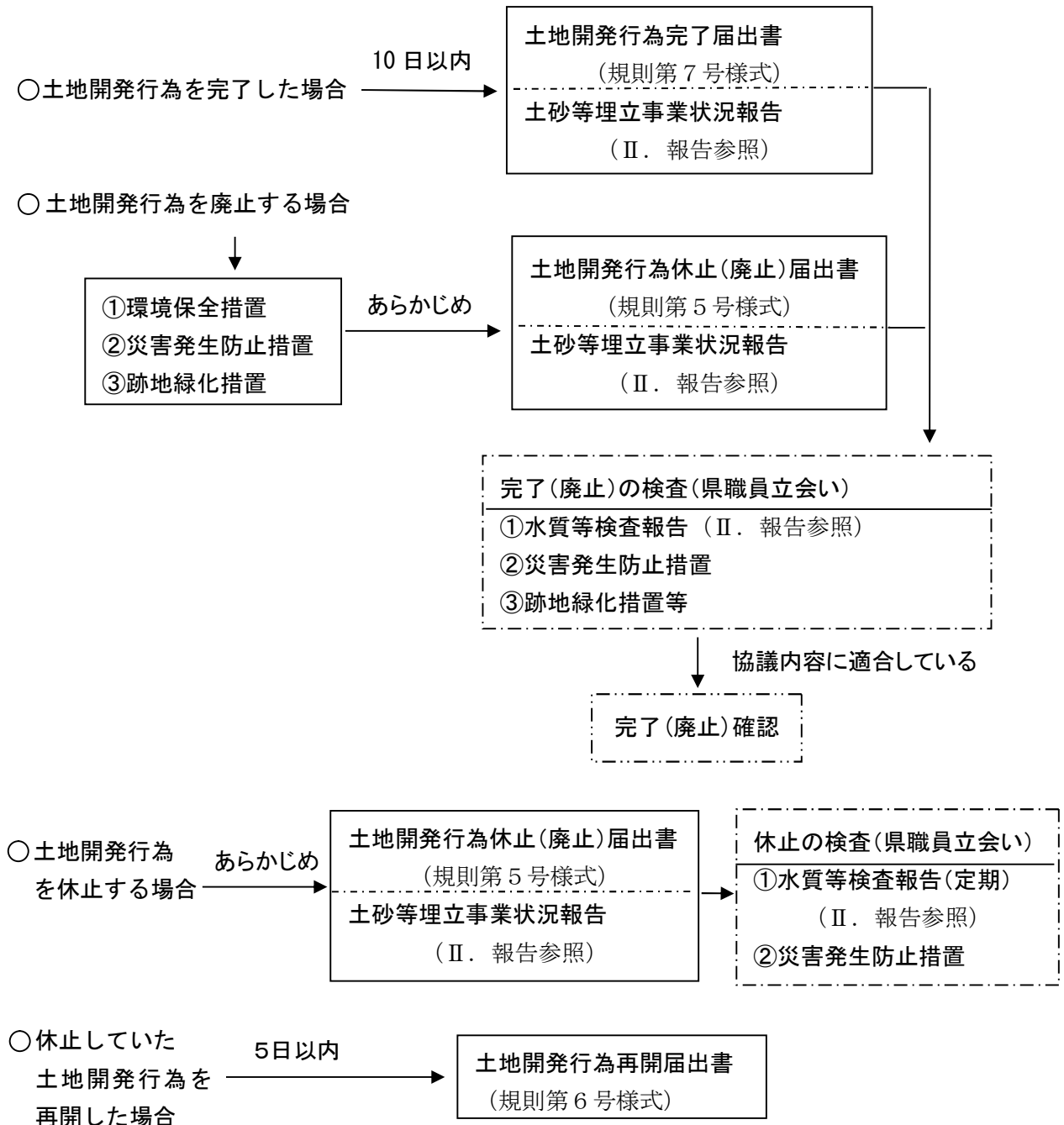

規則第 10 条第 1 項の規定により土地開発協議者の地位を承継した者は、その承継の日から 15 日以内に、同条第 2 項の規定に基づき**地位の承継届出書**に承継したことを証明する書類を添付して、管轄市町に提出してください。（P74 記載例参照）

なお、第三者に譲渡、承継する場合は、新たに協議が必要です。

相続人、合併又は分割により設立
される法人その他の土地開発協
議者の一般承継人の場合

15 日以内

地位の承継届出書
(規則第 8 号様式)

II. 土砂等埋立事業に係る報告

土地開発行為が土砂等埋立事業（一時たい積事業を含む。）に該当する場合は、土砂等埋立事業を施工している間、次のとおり施工・管理状況を報告してください。

1. 土砂等埋立事業状況報告

(1) 報告時期

- ① 土地開発行為に着手した日から 12 か月（一時たい積事業は 6 か月）ごとに、当該 12 か月（一時たい積事業は 6 か月）を経過した日から 3 週間以内に県（みどり保全課）に報告してください。
- ② 土地開発行為を完了したとき、休止し又は廃止しようとするときは、条例第 20 条第 2 項又は第 3 項の規定による届出と併せて報告してください。

(2) 報告書類

- ① **土砂等埋立事業状況報告書**（報告様式第 1 号、P77 記載例参照）
 - ・ 当該事業に使用した土砂等の量を報告してください。
 - ・ 土砂等の量の実施済量は、搬入累計量の合計と一致します。
 - ・ 報告に係る土砂等の量、採取場所等が確認できる資料として**土砂等採取場所証明書**(報告様式第 3 号)を添付してください。(P79 記載例参照)
なお、当該証明書における証明者は、土砂等採取場所の責任者（建設工事等施工者、採土・採石業者等）となります。
- ② **一時たい積事業状況報告書**（報告様式第 2 号、P78 記載例参照）
 - ・ 当該事業が一時たい積事業である場合にあっては、土地開発行為に着手した日から 6 か月ごとに、当該 6 か月を経過した日から 3 週間以内に、土砂等の搬入量及び搬出量を報告してください。
 - ・ 土地開発行為着手後の累計数値及び現在の一時たい積している土砂等の量についても記載してください。
 - ・ 報告に係る土砂等の量、採取場所等が確認できる資料として**土砂等採取場所証明書**(報告様式第 3 号)を添付してください。(P79 記載例参照)
なお、当該証明書における証明者は、土砂等採取場所の責任者（建設工事等施工者、採土・採石業者等）となります。

使用土砂等の量の報告
(一時たい積事業は 6 か月ごと)

12 か月ごと

土砂等埋立事業状況報告書等
(報告様式第 1 号又は第 2 号)
添付資料:土砂等採取場所証明書
(報告様式第 3 号)

2. 水質等検査報告

(1) 報告時期

土地開発行為に着手した日から 12 か月ごとに、当該 12 か月を経過した日から 3 週間以内に県（みどり保全課）に報告してください。

(2) 報告書類

土砂等埋立事業水質等検査報告書（報告様式第4号、P80記載例参照）

- ① 土砂等埋立区域内で土砂等の埋立てに使用された土砂等の汚染状況を確認するために浸透水の汚濁状況について検査（以下「水質検査」という。）を行い、報告してください。
- ② 当該報告書には、**検査試料採取調書**（報告様式第5号）、検査試料を採取した地点の位置図、採取状況の現場写真及び検査結果を証明する書面を添付してください。（P81記載例参照）
- ③ 気象条件その他のやむを得ない事由により当該水質検査を行うことができないと知事が認めたときは、当該土砂等埋立区域内の土壌の汚染状況について検査（以下「土壌検査」という。）を行うことによって当該水質検査に代えることができます。その際、試料の採取等に当たっては、「第一、Ⅲ．土砂等埋立計画書の記載要領、5．土砂等埋立区域の表土の汚染状況」（P52参照）の手順に準じて実施してください。
- ④ 土壌検査及び水質検査に係る基準は、審査基準別表第1（土砂基準）及び別表第2（水質基準）を参照してください。（P43～P44）
- ⑤ 当該事業が一時たい積事業の場合にあっても、同様とします。

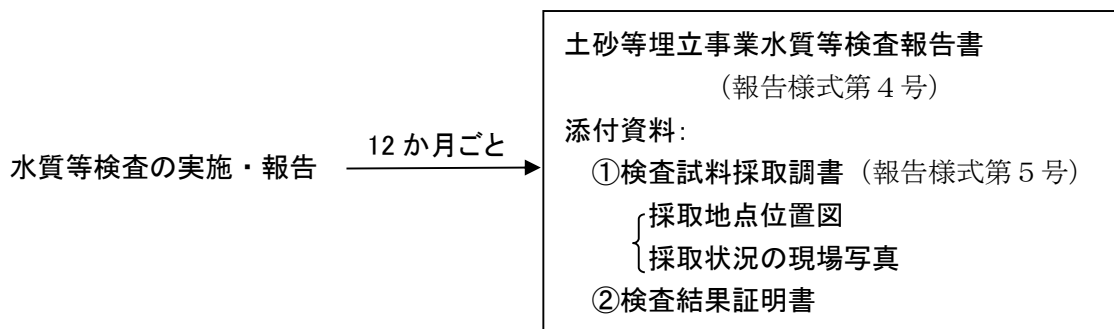

(3) 完了・廃止時等の報告

- ① 土地開発協議者は、土地開発行為が土砂等埋立事業（一時たい積事業を含む。）に該当する場合で、休止（廃止）届出書（休止の場合を除く。）又は完了届出書を提出した後に、知事が指定する職員の立会いのもとに水質検査のための試料採取を行い、水質検査後、土砂等埋立事業水質等検査報告書を県みどり保全課に報告してください。
- ② 完了・廃止時期が、12 か月ごとの水質検査の時期から起算して3か月を経過する日前に到来する場合は、直近の水質検査を省略することができます。
- ③ 事業を休止しようとするときは、災害発生防止措置を講じてください。
また、休止中は、定期的な水質検査を実施し、土砂等埋立事業状況報告書又は一時たい積事業状況報告書と併せて県みどり保全課に報告してください。

Ⅲ. 施工管理上の留意点

1. 開発区域境界の明示

開発区域の境界には工事着手前に杭等を設置して、開発区域の明示を行ってください。又、やむをえず開発中に移設する必要がある場合には、移設後できるだけ早く元に戻してください。

2. 標識の掲示

他の法令等で標識等の掲示が義務付けられている場合を除き、開発区域の見やすい場所に、次の事項を記載した縦60cm、横90cmの標識を掲げてください。

- ① 協議終了年月日及び番号
- ② 土地開発行為の目的
- ③ 土地開発行為を行う土地の所在地
- ④ 開発区域面積
- ⑤ 土地開発行為の実施予定期間（着手日及び完了日）
- ⑥ 土地開発協議者の住所及び氏名（法人にあっては、その名称、代表者の氏名及び主たる事務所の所在地）並びに電話番号
- ⑦ 開発区域の見取り図

【土地開発行為協議標識】

90cm 程度		
土地開発行為協議標識		
協議終了年月日 及び番号	年 月 日 番 号	開発区域の見取り図
土地開発行為の 目 的		
土地開発行為を 行う土地の所在		
開 発 区 域 面 積		
土地開発行為 の実施予定期間	着手 年 月 日 完了 年 月 日	
土地開発協議者 住所(連絡先) 氏 名	Tel () -	

注1 本標識は、他の法令等により、標識の設置が義務付けられていない場合に設置してください。

2 標識は、開発区域の外部から見やすい場所に設置してください。

3 土地開発行為の期間中、風雨等に耐えうる構造としてください。

4 開発区域の見取り図は、現在位置、周辺の道路等を併せて表示してください。

3. 土砂等埋立事業に係る施工管理上の留意点

土地開発行為として土砂等埋立事業を行う場合には、次の事項に留意してください。

区 分	必 要 事 項
協 議 前 (協議書に添付)	① 表土の検査結果 { ・ 検査結果の証明書 ・ 検査試料採取調書(報告様式第5号) ・ 試料採取地点位置図及び現場写真 ② 意見聴取範囲予測調査資料 ③ 土地開発行為説明会等実施状況報告書(添付様式第2号。開発区域面積 4.5ha 以上の場合)
着 手 時 (5日以内に着手届出書提出)	① 現場管理事務所の設置 ② 土地開発行為協議標識の設置 ③ 土砂等埋立区域の境界の表示
土地開発行為に着手した日から12か月ごと、3週間以内に報告(一時たい積事業は右記①は6か月ごと)	① 土砂等埋立事業状況報告書(報告様式第1号)又は一時たい積事業状況報告書(報告様式第2号) ② 土砂等採取場所証明書(報告様式第3号) ③ 土砂等埋立事業水質等検査報告書(報告様式第4号) { ・ 検査結果の証明書 ・ 検査試料採取調書(報告様式第5号) ・ 試料採取地点位置図及び現場写真
休 止 時 (あらかじめ休止届出書提出)	① 土砂等埋立事業状況報告書(報告様式第1号)又は一時たい積事業状況報告書(報告様式第2号) ② 土砂等採取場所証明書(報告様式第3号)
休 止 中	① 土砂等埋立事業状況報告書(報告様式第1号)又は一時たい積事業状況報告書(報告様式第2号) ② 土砂等埋立事業水質等検査報告書(報告様式第4号) { ・ 検査結果の証明書 ・ 検査試料採取調書(報告様式第5号) ・ 試料採取地点位置図及び現場写真
完了(廃止)時 (10日以内に完了届出書、あらかじめ廃止届出書提出)	① 土砂等埋立事業状況報告書(報告様式第1号)又は一時たい積事業状況報告書(報告様式第2号) ② 土砂等採取場所証明書(報告様式第3号) ③ 土砂等埋立事業水質等検査報告書(報告様式第4号) ※ { ・ 検査結果の証明書 ・ 検査試料採取調書(報告様式第5号) ・ 試料採取地点位置図及び現場写真

※ 1 完了又は廃止届出書の提出後、検査日程を調整のうえ県職員立会いのもと試料採取を行います。

2 完了又は廃止の時期が、12か月ごとの水質検査時期から起算して3か月を経過する日前に到来する場合は、直近の水質検査を省略することができます。

第三 協議書等記載例

規則第1号様式（土地開発行為協議書）	67
規則第2号様式（土地開発行為変更協議書）	68
規則第3号様式（土地開発行為変更届出書）	69
規則第4号様式（土地開発行為着手届出書）	70
規則第5号様式（土地開発行為休止（廃止）届出書）	71
規則第6号様式（土地開発行為再開届出書）	72
規則第7号様式（土地開発行為完了届出書）	73
規則第8号様式（地位の承継届出書）	74
添付様式第1号（土砂等埋立計画書）	75
添付様式第2号（土地開発行為説明会等実施状況報告書）	76
報告様式第1号（土砂等埋立事業状況報告書）	77
報告様式第2号（一時たい積事業状況報告書）	78
報告様式第3号（土砂等採取場所証明書）	79
報告様式第4号（土砂等埋立事業水質等検査報告書）	80
報告様式第5号（検査試料採取調書）	81

{ 記載例 }

第1号様式(第4条関係)

(日本産業規格A列4番)

土地開発行為協議書

〇〇年 〇月〇〇日

香川県知事 〇 〇 〇 〇 殿

協議者 住 所 香川県高松市番町四丁目1番10号
 氏 名 香川〇〇株式会社
 代表取締役 香川 太郎
 電話番号 087-831-xxxx

土地開発行為を行いたいので、みどり豊かでうるおいのある県土づくり条例第16条第1項の規定により協議します。

土地開発行為の目的	建設工事等で使用する土砂の採取				
土地開発行為を行う土地の所在	市・郡・町大字・字・番地	地目	開発区域面積	所有者	備考
	〇〇郡〇〇町大字〇〇字〇5番地	山林	1.0000	香川太郎	対象民有林
	〇〇郡〇〇町大字〇〇字〇6番地	山林	0.2000	香川太郎	対象民有林
	〇〇郡〇〇町大字〇〇字〇7番地	畑	0.3000	木田次郎	
	〇〇郡〇〇町大字〇〇字〇8番地	雑種地	0.1000	木田次郎	
	合 計		1.6000		
開発区域面積の内訳	森 林	農 地	宅 地	里道・水路・その他	合 計
	1.2000	0.3000	0	0.1000	1.6000
主要工事計画	土工関係	切土量 50,000 m ³ 最大切土高 25 m	切土法勾配 1:1.0		
		盛土量 0 m ³ 最大盛土高 0 m	盛土法勾配 1:-		
防災施設関係		捨土量 0 m ³ 外部搬入土量 0 m ³	最大法面積 3,750 m ²		
		土留工(擁壁) - m	植 栽 工 9,500 m ²		
		暗きょ工 - m	法面緑化工 7,000 m ²		
		水路工 50 m			
		沈砂池 - 箇所(貯砂容量 m ³)	洪水調整池 1 箇所(調整容量 1,500 m ³)	貯砂容量 500 m ³ 含む	
事業費計画	事業費の内訳			資金計画	
	区分	数量	単価	金額	種類又は名称
	防災施設工	1 式	28,500,000 円	28,500 千円	自己資金
	緑化工	1.6000 ha	2,000,000	3,200	〇〇銀行借入
	計			31,700	計
土地開発行為の実施予定期間	着手 〇〇年 〇月〇〇日 完了 ΔΔ年 Δ月ΔΔ日 (〇〇箇月間) (または) 事前協議終了後〇〇箇月間				
施 工 者	住 所 氏 名(法人名・代表者名) 連絡先				

- 注1 開発区域面積は実測とし、ヘクタールを単位として、小数点以下第4位まで記載してください。
 注2 土地開発行為を行う土地の所在が地域森林計画対象民有林である場合は、備考欄にその旨を記載してください。
 注3 協議者と施工者が同一の場合は、施工者欄の記載を省略することができます。
 注4 記載事項のすべてを記載することができないときは、当該欄に「別紙のとおり」と記載し、別紙を添付してください。

{ 記載例 }

第2号様式 (第7条関係)

(日本産業規格A列4番)

土地開発行為変更協議書

〇〇年 〇月〇〇日

香川県知事 〇 〇 〇 〇 殿

協議者 住 所 香川県高松市番町四丁目1番10号
氏 名 香川〇〇株式会社
代表取締役 香川 太郎
電話番号 087-831-xxxx

〇〇年 〇月〇〇日付け〇〇み保第xxxx号で(変更)協議終了通知を受けた開発計画に係る土地開発行為について開発計画の内容を変更したいので、みどり豊かでうるおいのある県土づくり条例第18条第1項の規定により協議します。

※ 上段()書き変更前 網掛箇所は変更関連箇所

変 更 理 由	採土事業実施途中において、必要土量を確保しようとする切土法面の安定確保が図れなくなることが判明し、検討により開発区域を拡張して、切土法勾配を緩くして法面の安定を図ることといたし、変更協議を行うものである。					
変更予定年月日	〇〇年 〇月〇〇日					
土地開発行為の目的	建設工事等で使用する土砂の採取					
土地開発行為を行う土地の所在	市・郡・町大字・字・番地	地目	開発区域面積	所有者	備考	
	〇〇郡〇〇町大字〇〇字〇5番地	山林	1.0000	香川太郎	対象民有林	
	〇〇郡〇〇町大字〇〇字〇6番地	山林	0.2000	香川太郎	対象民有林	
	〇〇郡〇〇町大字〇〇字〇7番地	畑	0.3000	香川太郎		
	〇〇郡〇〇町大字〇〇字〇8番地	雑種地	0.1000	香川太郎		
	〇〇郡〇〇町大字〇〇字〇9番地	山林	(0) 0.3000	香川太郎	対象民有林	
	合 計		(1.6000) 1.9000			
開発区域面積の内訳	森 林	農 地	宅 地	里道・水路・その他	合 計	
	(1.2000) 1.5000	0.3000	0	0.1000	(1.6000) 1.9000	
主要工事計画	土工関係	切土量 50,000 m ³	最大切土高 30 m	切土法勾配 1:1.2	(25) (1.0)	
		盛土量 0 m ³	最大盛土高 0 m	盛土法勾配 1:-	(3,750)	
		捨土量 0 m ³	外部搬入土量 0 m ³	最大法面積 4,500 m ²		
	防災施設関係	土留工(擁壁) - m	植 栽 工 9,500 m ²			
暗きよ工 - m		法面緑化工 8,500 m ²				
水路工 50 m						
	沈砂池 -箇所(貯砂容量 m ³)	洪水調整池 1箇所(調整容量 1,700 m ³)	貯砂容量 550 m ³ 含む	(1,500) (500)		
事業費計画	事業費の内訳				資金計画	
	区 分	数 量	単 価	金 額	種類又は名称	金 額
	防災施設工	1 か所	(28,500,000)円 33,750,000	(28,500)千円 33,750	自己資金	16,700千円
	緑化工	(1.6000) 1.9000 ha	2,000,000	(3,200) 3,800	〇〇銀行借入	(15,000) 20,850
	計			(31,700) 37,550	計	(31,700) 37,550
土地開発行為の実施予定期間	着手 〇〇年 〇月〇〇日 完了 ΔΔ年 Δ月ΔΔ日 (〇〇箇月間)					
施 工 者	住 所 氏 名(法人名・代表者名) 連絡先					

- 注1 変更しようとする事項について、変更前及び変更後の内容がわかるように記載してください。
 注2 開発区域面積は実測とし、ヘクタールを単位として、小数点以下第4位まで記載してください。
 注3 変更内容のわかる図面、写真等必要な書類を添付してください。
 注4 記載事項のすべてを記載することができないときは、当該欄に「別紙のとおり」と記載し、別紙を添付してください。

{ 記載例 }

第3号様式 (第8条関係)

(日本産業規格A列4番)

土地開発行為変更届出書

〇〇年 〇月〇〇日

香川県知事 〇 〇 〇 〇 殿

届出者 住 所 香川県高松市番町四丁目1番10号
氏 名 香川〇〇株式会社
代表取締役 香川 太郎
電話番号 087-831-xxxx

〇〇年 〇月〇〇日付け□□み保第××××号で(変更)協議終了通知を受けた開発計画に係る土地開発行為について開発計画の内容を変更するので、みどり豊かでうるおいのある県土づくり条例第18条第5項の規定により届け出ます。

土地開発行為の目的	建設工事等で使用する土砂の採取	
土地開発行為を行う土地の所在	〇〇郡〇〇町大字〇〇字〇〇地内	
変 更 事 項	変 更 前	変 更 後
土地開発行為の実施予定期間	着工 〇〇年 〇月〇〇日 完了 △△年△△月△△日 (〇〇箇月間)	着工 〇〇年 〇月〇〇日 完了 ××年××月××日 (〇〇箇月間)
変更予定年月日	〇〇年 〇月〇〇日	
変 更 理 由	土地開発行為施工途中において、台風〇〇号による異常降雨等により防災施設が災害を受け、その復旧工事に〇箇月の不測の日数を要し、予定期間内の完了が困難となったため、〇箇月の工期の延長を届け出るものである。	

注 変更内容のわかる図面、写真等必要な書類を添付してください。

{ 記載例 }

第4号様式（第9条関係）

（日本産業規格A列4番）

土地開発行為着手届出書

〇〇年 〇月〇〇日

香川県知事 〇 〇 〇 〇 殿

届出者 住 所 香川県高松市番町四丁目1番10号
氏 名 香川〇〇株式会社
代表取締役 香川 太郎
電話番号 087-831-xxxx

〇〇年 〇月〇〇日付け〇〇み保第xxxx号で（変更）協議終了通知を受けた開発計画に係る土地開発行為に着手したので、みどり豊かであるおいのある県土づくり条例第20条第1項の規定により届け出ます。

土地開発行為の目的	建設工事等で使用する土砂の採取
土地開発行為を行う土地の所在	〇〇郡〇〇町大字〇〇字〇〇地内
土地開発行為の着手年月日	〇〇年 〇月〇〇日
土地開発行為の完了予定年月日	△△年 △月△△日
参 考 事 項	

{ 記載例 }

第5号様式（第9条関係）

（日本産業規格A列4番）

土地開発行為(休止)(廃止)届出書

〇〇年 〇月〇〇日

香川県知事 〇 〇 〇 〇 殿

届出者 住 所 香川県高松市番町四丁目1番10号
 氏 名 香川〇〇株式会社
 代表取締役 香川 太郎
 電話番号 087-831-xxxx

〇〇年 〇月〇〇日付け□□み保第××××号で（変更）協議終了通知を受けた開発計画に係る土地開発行為を(休止)(廃止)するので、みどり豊かであるおいのある県土づくり条例第20条第2項の規定により届け出ます。

土地開発行為の目的	建設工事等で使用する土砂の採取
土地開発行為を行う土地の所在	〇〇郡〇〇町大字〇〇字〇〇地内
土地開発行為の実施予定期間	着手年月日 〇〇年 〇月〇〇日
	完了予定年月日 ΔΔ年 Δ月ΔΔ日
届出の種類別	(休止) ・ 廃止
休止(廃止)予定年月日	××年××月××日
休止(廃止)の理由	大型の〇〇工事等の完了に伴い土砂の需要が減少したため一時休止するものである。なお、〇〇工事等の増加が見込める〇〇年〇〇月〇〇日頃より再開の予定である。
開発区域において休止(廃止)のために講じた措置の概要	<ul style="list-style-type: none"> ・ 切土法面の整形による土砂の崩落防止措置 ・ 沈砂池の浚渫 ・ 場内水路の点検補修
再開予定年月日(休止の場合)	〇〇年〇〇月〇〇日
参考事項	

注 休止(廃止)のために講じた措置の内容のわかる計画書、図面等の書類を添付してください。

{ 記載例 }

第6号様式 (第9条関係)

(日本産業規格A列4番)

土地開発行為再開届出書

〇〇年 〇月〇〇日

香川県知事 〇 〇 〇 〇 殿

届出者 住 所 香川県高松市番町四丁目1番10号
氏 名 香川〇〇株式会社
代表取締役 香川 太郎
電話番号 087-831-xxxx

休止していた土地開発行為を再開したので、みどり豊かであるおいのある県土づくり条例施行規則第9条第3項の規定により届け出ます。

土地開発行為の目的	建設工事等で使用する土砂の採取
土地開発行為を行う土地の所在	〇〇郡〇〇町大字〇〇字〇〇地内
土地開発行為の休止年月日	〇〇年 〇月〇〇日
土地開発行為の再開年月日	△△年 △月△△日
土地開発行為の完了予定年月日	××年 ×月××日
参 考 事 項	

{ 記載例 }

第7号様式（第9条関係）

（日本産業規格A列4番）

土地開発行為完了届出書

〇〇年 〇月〇〇日

香川県知事 〇 〇 〇 〇 殿

届出者 住 所 香川県高松市番町四丁目1番10号
氏 名 香川〇〇株式会社
代表取締役 香川 太郎
電話番号 087-831-xxxx

〇〇年〇月〇〇日付け〇〇み保第××××号で（変更）協議終了通知を受けた開発計画に係る土地開発行為が完了したので、みどり豊かであるおいのある県土づくり条例第20条第3項の規定により届け出ます。

土地開発行為の目的	建設工事等で使用する土砂の採取
土地開発行為を行った土地の所在	〇〇郡〇〇町大字〇〇字〇〇地内
土地開発行為の着手年月日	〇〇年 〇月〇〇日
土地開発行為の完了年月日	△△年 △月△△日
参 考 事 項	

{ 記載例 }

第8号様式 (第10条関係)

(日本産業規格A列4番)

地位の承継届出書

〇〇年 〇月〇〇日

香川県知事 〇 〇 〇 〇 殿

届出者 住 所 香川県高松市番町四丁目1番10号
氏 名 香 川 次 郎
電話番号 087-831-xxxx

〇〇年〇月〇〇日付け□□み保第××××号で(変更)協議終了通知を受けた開発計画に係る土地開発行為について土地開発協議者の地位を承継したので、みどり豊かであるおいのある県土づくり条例施行規則第10条第2項の規定により届け出ます。

土地開発行為の目的	建設工事等で使用する土砂の採取
土地開発行為を行う土地の所在	〇〇郡〇〇町大字〇〇字〇〇地内
被承継人の住所及び氏名 (所在地、名称及び代表者の氏名)	香川県高松市番町四丁目1番10号 香 川 太 郎
承 継 年 月 日	〇〇年 〇月 〇〇日
地 位 の 承 継 理 由	相続により地位を承継
参 考 事 項	

注 地位の承継があったことを証明する書類を添付してください。

{ 記載例 }

添付様式第 1 号

土砂等埋立計画書

事業区分		①. 土砂等埋立事業	2. 一時たい積事業	
面積	土砂等埋立区域面積		0.9 ha	
	土砂等埋立事業場面積		1.0 ha	
埋立等容量		30,000 m ³		
使用土砂等	土砂等の採取場所	所在地	香川県〇〇郡△△町大字△△甲〇〇番地 外	
		名称等	△△団地開発工事	
		施工者	〇〇株式会社 代表取締役 △△△△夫	
		発生・採取形態	工事に伴う掘削土砂	
	搬入計画	搬入予定量	30,000 m ³	
		年間の一時たい積事業に使用される土砂等の搬入予定量及び搬出予定量	年間の搬入予定量	—— m ³
			年間の搬出予定量	—— m ³
		搬入予定期間	〇〇年〇〇月〇〇日から〇〇年〇〇月〇〇日まで	
		搬入予定業者	香川県高松市△△町〇〇番地 高松△△建設有限会社	
		搬入予定方法	〇△工事請負業者が、現場管理責任者◇◇の指示により搬入を行う。搬入は週5日の割合で、1日〇〇m ³ とする。	
		搬入経路	県道〇〇線から市道△△線を経由し、当該事業場の西側搬入路を利用する。	
	土砂等埋立区域	土砂等埋立区域の表土の汚染状況	別紙のとおり (検査結果の証明書、試料採取調書、採取位置図、採取現場写真)	
		浸透水を採取するための措置	別紙のとおり (採取施設構造図、位置図)	
施工中の土砂等埋立区域外への土砂等の崩落、飛散又は流出による災害の発生防止措置		別紙のとおり (工程表、施工図面)		
土砂等埋立事業が完了した場合の構造		別紙のとおり (採取計画平面図、防災施設等構造図)		
土砂等埋立事業場の構造 (一時たい積事業対象)				
施工を管理する事務所の所在地・連絡先		香川県〇〇郡◇◇町大字〇〇乙△△番地 TEL 〇〇〇-〇〇〇-〇〇〇〇		
施工を管理する者の職・氏名		◇◇処分場長 残土梅太郎		
意見聴取に関する関係市町の予測範囲		◇◇町、〇〇市 (別添予測計算書及び予測範囲図参照)		

注 記載事項のすべてを記載することができないときは、当該欄に「別紙のとおり」とし、別紙を添付してください。

{ 記載例 }

添付様式第2号

土地開発行為説明会等実施状況報告書

〇〇年〇〇月〇〇日

香川県知事 〇 〇 〇 〇 殿

協議者

住 所 香川県高松市番町四丁目1番10号

氏 名 香川〇〇株式会社

代表取締役 香 川 太 郎

電話番号 087-831-xxxx

次のとおり土地開発行為について説明会等を実施したので報告します。

地域住民に対する説明会	開催日時	〇〇年〇〇月〇〇日 午後〇〇時～午後〇〇時まで
	開催場所	〇〇市〇〇町〇〇公民館
	出席者	地域住民 〇〇自治会住民 〇〇人 説明者 香川〇〇株式会社〇〇部△△課 課長 高松一郎
	内容等	開発計画の概要を説明した。(別添資料参照) 住民からは、開発期間中の周辺環境の保全対策について万全を期すとともに、県に提出する関係書類の閲覧や定期的な説明会を開催するよう要望があった。 〇〇年〇〇月〇〇日要望のとおり対応する旨住民代表者の〇〇自治会長に回答した。
関係市町に対する説明	開催日時	〇〇年〇〇月〇〇日 午後〇〇時～午後〇〇時まで
	開催場所	〇〇市役所 第〇〇会議室
	出席者	市 町 〇〇市〇〇課 △△課長 他〇名 説明者 香川〇〇株式会社〇〇部△△課 課長 高松一郎
	内容等	地域住民への説明会の概要を説明した。 〇〇市からは、住民への定期説明会の開催結果を報告するよう要望があったので、同日、要望のとおり対応することを回答した。

{ 記載例 }

報告様式第1号

土砂等埋立事業状況報告書

〇〇年〇〇月〇〇日

香川県知事 〇 〇 〇 〇 殿

報告者（協議者）

住 所 香川県高松市番町四丁目1番10号

氏 名 香川〇〇株式会社

代表取締役 香 川 太 郎

電話番号 087-831-xxxx

みどり豊かでうるおいのある県土づくり条例第24条第1項の規定による〇〇年〇〇月〇〇日付け〇〇み保第△×号の通知に対し、次のとおり土砂等の埋立ての状況を報告します。

協議終了通知番号等	〇〇年〇〇月〇〇日 〇〇み保第 〇 〇 号				
土砂等埋立区域の面積	(事前協議済面積) 0.9ha		(着手済面積) 0.3ha		
土 砂 等 の 量	(事前協議済量) 30,000m ³		(実施済量) 12,000m ³		
今回の報告に係る期間	〇〇年〇〇月〇〇日から 〇〇年〇〇月〇〇日まで (事業開始日から12か月ごとの期間とすること)				
採取場所・工事名等	搬入予定量 m ³	前回累計量 m ³	今回報告量 m ³	搬入累計量 m ³	参 考
〇〇郡△△町大字△△甲〇〇番地 △△団地開発工事	5,000	3,000	2,000	5,000	搬入完了
〇〇郡◇◇町大字◇◇乙〇〇番地 〇〇工場新設工事	8,000	0	7,000	7,000	
〇〇郡〇〇町大字△△丙〇〇番地 ◇◇道路建設工事	17,000	0	0	0	
合 計	30,000	3,000	9,000	12,000	

注 土砂等の量（実施済量）＝搬入累計量の合計とします。

土砂等の量（実施済量）
＝搬入累計量の合計と
します。

{ 記載例 }

報告様式第2号

一時たい積事業状況報告書

〇〇年〇〇月〇〇日

香川県知事 〇 〇 〇 〇 殿

報告者 (協議者)

住 所 香川県高松市番町四丁目1番10号

氏 名 香川〇〇株式会社

代表取締役 香 川 太 郎

電話番号 087-831-xxxx

みどり豊かでうるおいのある県土づくり条例第24条第1項の規定による〇〇年〇〇月〇〇日付け〇〇み保第△×号の通知に対し、次のとおり土砂等の埋立ての状況を報告します。

協議終了通知番号等	〇〇年〇〇月〇〇日 〇〇み保第 〇 〇 号				
今回の報告に係る期間	〇〇年〇〇月〇〇日から 〇〇年〇〇月〇〇日まで (事業開始日から6箇月ごとの期間とすること)				
土砂等埋立区域面積	0.7000 ha				
採取場所・工事名等	搬入予定量 m ³	搬入量 m ³	搬出量 m ³	現在の一時 たい積量 m ³	参 考
〇〇郡△△町大字△△甲〇〇番地 △△団地開発工事	5,000	2,000 (累計 5,000)	/	/	搬入完了
〇〇郡◇◇町大字◇◇乙〇〇番地 〇〇工場新設工事	8,000	5,000 (累計 5,000)			
〇〇郡〇〇町大字△△丙〇〇番地 ◇◇道路建設工事	17,000	0 (累計 0)			
合 計	30,000	7,000			5,000
(事業開始後の累計量)		(10,000)	(7,000)	(3,000)	

注 1 () 内に事業開始後の累計を記載してください。

2 搬入予定量の欄には、各採取場所ごとに搬入計画の全体量を記載してください。

{記載例 }

報告様式第3号

土砂等採取場所証明書

〇〇年〇〇月〇〇日

(協議者)

香川〇〇株式会社

代表取締役 香川太郎 様

(土砂等採取場所の責任者)

住 所 香川県〇〇市〇〇町〇〇番地

氏 名 〇〇株式会社 代表取締役 〇〇〇雄

電話番号 087-〇〇〇-〇〇〇〇

次のとおり土砂等の採取場所等について証明します。

土砂等の採取場所の所在地	香川県〇〇郡△△町大字△△甲〇〇番地 外	
証明に係る土砂等が建設工事等により発生した場合にあっては、建設工事等の概要	工 事 名	△△団地開発工事
	工 事 発 注 者	住所 香川県高松市〇〇町△△番地 氏名 △△開発株式会社 代表取締役 △△△△夫 TEL 087-〇〇〇-〇〇〇〇
	工事施工期間	〇〇年〇〇月〇〇日から〇〇年〇〇月〇〇日まで
証明に係る土砂等の量	5, 000 m ³	
証明に係る土砂等の運搬事業者	住所 香川県高松市△△町〇〇番地 氏名 高松△△建設有限会社 代表取締役 〇〇△△ TEL 087-〇〇〇-〇〇〇〇	
証明に係る土砂等の使用者 (土砂等埋立事業を行う者)	住所 香川県高松市番町四丁目1番10号 氏名 香川〇〇株式会社 代表取締役 香川太郎 TEL 087-831-xxxx	
証明に係る土砂等の使用場所の所在地 (土砂等埋立事業を行う場所)	〇〇郡◇口町大字△△乙〇〇番地	

協議終了通知を受け土砂等埋立事業を行う者を記載してください。

{ 記載例 }

報告様式第4号

土砂等埋立事業水質等検査報告書

〇〇年〇〇月〇〇日

香川県知事 ○ ○ ○ ○ 殿

報告者（協議者）

住 所 香川県高松市番町四丁目1番10号

氏 名 香川〇〇株式会社

代表取締役 香 川 太 郎

電話番号 087-831-xxxx

みどり豊かでうるおいのある県土づくり条例第24条第1項の規定による〇〇年〇〇月〇〇日付け〇〇み保第△×号の通知に対し、次のとおり水質等の検査の結果を報告します。

協議終了通知番号等	〇〇年〇〇月〇〇日 〇〇み保第 ○ ○ 号	
検査の区分 (○で囲んでください。)	水質	土壌
検査試料採取者	所 属 〇〇環境測定センター株式会社 〇〇部△△課 住 所 香川県高松市〇〇町1番地 職・氏名 課長 測定 三 郎 TEL 087-〇〇〇-〇〇〇〇 内線〇〇	
検査試料採取年月日	〇〇年〇〇月〇〇日	
検査結果 (検査の結果を証明する書面に記載された発行番号等)	別紙のとおり (〇〇年〇〇月〇〇日付け第〇〇号)	
添付書類	1. 水質検査又は土壌検査の試料とした浸透水又は土砂等を採取した地点の位置図及び現場写真 2. 水質検査又は土壌検査のために採取した試料ごとの検査試料採取調書 (報告様式第5号) 3. 水質検査又は土壌検査の結果を証明する書面 (環境計量士が発行したものに限る。)	

「検査試料採取調書」の
採取者と一致します。

{ 記載例 }

報告様式第5号

〇〇年〇〇月〇〇日

検査試料採取調書

採 取 者	所 属 〇〇環境センター株式会社〇〇部△△課 住 所 香川県高松市〇〇町1番地 職・氏名 課長 測定 三 郎 電話番号 087-〇〇〇-〇〇〇〇 内線〇〇
採取した試料の検査結果を証明する書面に記載された発行番号等	〇〇年〇〇月〇〇日付けA-1234号
試 料 区 分 (○で囲んでください。)	<input checked="" type="radio"/> 浸透水 <input type="radio"/> 土砂等
報 告 区 分 (○で囲んでください。)	<input type="radio"/> 施工前 <input checked="" type="radio"/> 定期 <input type="radio"/> 廃止 <input type="radio"/> 完了
採取年月日 (天候)	〇〇年〇〇月〇〇日 (晴 れ)
採 取 場 所 (採取地点の位置図)	浸透水採水ピット (別紙のとおり)
参 考 事 項 (浸透水の代わりに土砂等の検査をした理由)	

- 注 1 土砂等の試料採取は、採取地点の表層（地表から深さ5cmまで）の土砂等及び深さ5cmから50cmまでの土砂等を採取し、それらの同じ重量を混合してください。
2 採取状況の現場写真を添付してください。

第4部 みどりの保全協定について

I. みどりの保全協定実施要領	82
II. みどりの保全協定の締結方法等について	98

I. みどりの保全協定実施要領

(目的)

第1条 この要領は、みどり豊かでうるおいのある県土づくり条例（平成14年香川県条例第2号。以下「条例」という。）第21条第2項の規定により、知事と条例第18条第1項に規定する土地開発協議者（以下「土地開発協議者」という。）がみどりの保全を図るために必要な事項を内容とする協定（以下「協定」という。）を締結するに当たり、必要な事項を定めることを目的とする。

(協定締結の必要な場合)

第2条 知事は、土地開発協議者が森林法（昭和26年法律第249号）第5条第1項の地域森林計画の対象となっている民有林において次に掲げる土地開発行為を行うときには、協定の締結について土地開発協議者と協議するものとする。

(1) 土石の採取又は鉱物の掘採行為

(2) 法高20メートル以上又は法面積2,000平方メートル以上の法面が形成される土地開発行為

(3) 前2号に掲げるもののほか、知事が特に開発区域の緑化が必要と認める土地開発行為

(協定に基づく保証措置)

第3条 土地開発協議者は、協定を締結したときは、当該協定に基づき開発区域の整備緑化（以下「整備緑化」という。）を行うものとする。

2 土地開発協議者は、整備緑化を行うことを保証するために必要な措置をとるものとする。

(現金による保証)

第4条 前条第2項に規定する必要な措置とは、現金による保証を原則とする。

2 現金による保証は、土地開発協議者が整備緑化の施工に必要な費用（以下「緑化費用」という。）の額（その額に1万円未満の端数の額があるときは、その端数金額を切り捨てた額）を当該土地開発協議者が知事と協議して定める金融機関に定期預金により預入し、質権を設定して行うものとする。

3 知事は、適当と認める場合には、土地開発協議者に代えて、第三者に、現金による保証を求めることができる。この場合においては、前項の規定を準用する。

4 前項の規定に基づき、第三者が現金保証をする場合には、当該第三者は、土地開発協議者に代わり現金保証をすることについての承諾書を、知事に提出するものとする。

5 第3項の規定に基づき、現金保証をする第三者は、土地開発協議者と連帯して整備緑化を行う義務を負うものとする。

6 土地開発協議者による現金保証の場合の協定書の様式は、別記様式第1号の様式によるものとする。

7 第三者による現金保証の場合の協定書の様式は、別記様式第2号の様式によるものとする。

(緑化費用の算定)

第5条 緑化費用の額は、開発区域の面積に、次の各号に掲げる土地開発行為の区分に応じ、当該各号に定める単価を乗じて算定するものとする。

(1) 採石行為 1ヘクタール当たり100万円

(2) 前号以外の土地開発行為 1ヘクタール当たり200万円

2 前項の規定により算定した緑化費用の額が、土地開発協議者が別途算定した緑化費用の額に比べて、開発区域の状況等から著しく不相当と知事が認めた場合には、土地開発協議者が算定した緑化費用の額によることができるものとする。

(組合による保証)

第6条 中小企業等協同組合法(昭和24年法律第181号)第3条第1号に掲げる事業協同組合(以下「組合」という。)に加入している土地開発協議者は、第4条の現金による保証に代えて、整備緑化を行うことについて、当該組合を連帯保証人としてすることができるものとする。

2 前項の規定に基づき、連帯保証をする組合は、緑化費用の積み立てを目的とした規約等を制定している組合で、あらかじめ、知事の承認を受けたものとする。

3 組合による保証の場合の協定書の様式は、別記様式第3号によるものとする。

(組合以外の連帯保証人による保証)

第7条 第5条の規定により算定した緑化費用の額が100万円に満たない土地開発行為を行う土地開発協議者は、第4条及び前条の規定による保証に代えて、整備緑化を行うことについて、知事が保証を行う資格があると認める者を連帯保証人としてすることができるものとする。

2 前項の連帯保証人による保証の場合の協定書の様式は、別記様式第3号によるものとする。

(保証額の上限等)

第8条 土地開発協議者が第4条第2項の規定に基づき質権を設定する額については、当分の間、1,000万円をその上限とする。

2 第6条第1項及び前条第1項の規定により連帯保証人が保証する債務については、第5条の規定により算定した緑化費用の額の範囲内とし、かつ、その上限は、前項に規定する額とする。

附 則

この要領は、平成15年4月1日から施行する。

附 則

この要領は、平成18年10月13日から施行する。

附 則

この要領は、平成20年8月1日から施行する。

附 則

この要領は、平成25年3月28日から施行する。

附 則

1 この要領は、平成26年7月1日から施行する。

2 改正後のみどりの保全協定実施要領の規定は、この要領の施行の日以降に条例第16条第3項の規定に基づく協議書を提出した土地開発行為について適用し、同日前に同項に基づく協議書を提出した土地開発行為については、なお、従前の例による。

(別記様式第 1 号：現金保証用)

みどりの保全に関する協定書

香川県（以下「甲」という。）と土地開発協議者 ○○（以下「乙」という。）とは、みどり豊かであるおいのある県土づくり条例（平成 14 年香川県条例第 2 号。以下「条例」という。）第 17 条第 1 項に規定する協議終了通知書（日付番号）の交付を受けて乙が行う土地開発行為（条例第 18 条の規定に基づいて手続を行った開発計画内容の変更を含む。以下「土地開発行為」という。）に係る開発区域の緑化措置に関し、条例第 21 条第 2 項の規定に基づき、次の条項によりみどりの保全に関する協定を締結する。

（目的）

第 1 条 この協定は、土地開発行為により失われたみどりを回復するために必要な措置を講じることにより、みどり豊かであるおいのある県土づくりを図り、もって快適な生活環境の確保に資することを目的とする。

（緑化義務）

第 2 条 乙は、前条の目的を達成するため、土地開発行為の完了又は廃止の日までに別紙記載の開発跡地緑化計画（以下「緑化計画」という。）に係る緑化工事（以下「緑化工事」という。）を完了しなければならない。

2 甲は、土地開発行為の完了又は廃止の前日であっても、乙が次の各号のいずれかに該当したときは、乙に緑化工事に着手するよう求めることができる。

(1) 会社更生法（平成 14 年法律第 154 号）第 17 条の規定による更生手続開始の申立てがあったとき。

(2) 民事再生法（平成 11 年法律第 225 号）第 21 条の規定による再生手続開始の申立てがあったとき。

(3) 破産法（平成 16 年法律第 75 号）第 18 条又は 19 条の規定による破産手続開始の申立てがあったとき。

(4) 銀行取引停止処分を受けたとき。

(5) 前各号に定めるもののほか、土地開発行為の継続が著しく困難又は不能となったと甲が認めたとき。

（完了届等）

第 3 条 乙は、緑化工事を完了したときは、当該完了の日から 10 日以内に、その旨を書面により甲に届け出なければならない。

2 甲は、前項の規定による届出があったときは、速やかに検査を行うものとする。

(緑化工事の代行)

第4条 甲は、乙が第2条第1項に定める期間内に緑化工事を完了しないときは、乙に対し、甲が指定する期間内に緑化工事を完了すべき旨を書面で催告するものとする。

2 甲は、乙が、前項の甲が指定する期間内に緑化工事を完了しないとき、又は第2条第2項の規定に基づく甲の求めに応じないときは、乙に代わって緑化工事を行うことができるものとする。

3 前項の規定により甲が行う緑化工事（以下「代行緑化工事」という。）の内容は、緑化計画及び土地開発行為に係る開発区域内の土地の状況等を勘案して、甲が定めるものとする。

4 乙は、代行緑化工事が行われるときは、甲のために土地開発行為に係る開発区域内の土地の所有者その他の関係者の工事施工に対する同意を徴する等、当該工事の施工に関し、必要な協力を行うものとする。

(代行費用の求償)

第5条 甲は、代行緑化工事を行ったときは、速やかに、当該工事に要した費用の支払いを書面により乙に請求するものとする。この場合において、甲は、当該費用の明細を明らかにしなければならない。

2 乙は、前項の規定による請求があった日から10日以内に当該請求に係る全額を支払わなければならない。

(代行緑化工事の費用の内訳)

第6条 前条の代行緑化工事の費用は、次に掲げる費用の合算額とする。

- (1) 代行緑化工事に係る工事請負費
- (2) 代行緑化工事に係る設計委託料
- (3) 前2号に掲げるもののほか代行緑化工事を行うために必要な事務費

(担保の提供)

第7条 乙は、第5条第1項に定める甲の債権の担保として、次に掲げる定期預金債権(利金を含む。以下同じ。)に質権を設定し、この協定締結と同時に、甲に差し入れるものとする。この場合において、乙は、定期預金債権に係る証書及び定期預金債権に係る債務者である金融機関の質権設定に対する承諾を証する確定日付のある書面を提出しなければならない。

金融機関名	○○○
名義人	○○○
金額	○○○
証書番号	○○○
証書日付	○○○
満期日	○○○

2 前項の規定により乙から甲に差し入れられた担保は、第10条第2項の規定に基づき、新たにみどりの保全に関する協定が締結された場合において、なお、有効なものとして取り扱うことができる。

(届出等)

第8条 乙は、その氏名又は住所（法人その他の団体にあつては、その名称、代表者の氏名又は主たる事務所の所在地）に変更があつたときは、直ちに、その旨を書面により甲に届け出なければならない。

2 前項の規定による届出を怠る等乙の責めに帰すべき事由により、甲が行つた通知等が延着し、又は到達しなかつた場合には、当該通知等は、通常到達すべきであつた時に到達したものとみなす。

(報告及び立入調査)

第9条 甲は、この協定に定める乙の義務の履行を確保するために必要な限度において、乙に対し、緑化工事の状況について報告を求め、又は当該職員をして事務所その他の事業場に立ち入り、緑化工事の状況若しくは帳簿、書類その他の物件を検査させ、若しくは関係者に質問させることができる。

(協定の解除)

第10条 土地開発行為に係る開発区域内の土地の状況等を勘案して、緑化工事の施工が不要又は不能若しくは著しく困難と甲が認めた場合には、甲はこの協定を解除することができる。

2 この協定の締結の日以後、土地開発行為に関する計画の変更に伴い、甲及び乙が、開発区域の緑化措置に関し、条例第21条第2項の規定に基づき、新たにみどりの保全に関する協定を締結したときは、この協定は解除したものとみなす。

(協定に関する紛争の解決)

第11条 この協定の内容又は履行に関し、関係者から異議の申出があつたときは、乙は責任をもって解決するように努めなければならない。

(合意管轄)

第12条 この協定に関して、訴訟の必要を生じた場合には、甲の事務所の所在地を管轄する裁判所を管轄裁判所とするものとする。

(協議)

第13条 この協定に定める事項若しくはこの協定に定めのない事項について疑義が生じたとき、又はこの協定を変更する必要が生じたときは、その都度甲、乙協議して定めるものとする。

この協定の締結を証するため、本協定書2通を作成し、甲、乙記名押印の上、各自その1通を保有するものとする。

○年○月○日

(甲) 高松市番町四丁目1番10号
香 川 県
香川県知事

印

(土地開発協議者)

(乙) 住所又は主たる事務所の所在地
氏名又は名称及び代表者の氏名

印

開 発 跡 地 緑 化 計 画

- 1 緑化工事を行う土地の所在
土地開発区域 番地外 その他土地開発行為に係る開発区域内の土地

- 2 緑化工事の内容
 - (1) 土地開発行為の完了時
緑化工事は、別添の跡地整備計画書及び緑化計画図等に基づき行うこと。
 - (2) 土地開発行為の廃止時
次に掲げる区域を審査基準に則って緑化すること。
 - ① 土地開発行為の開始前に地域森林計画対象民有林であった区域
 - ② ①の区域以外の法面
 - ③ その他土地開発区域内の土地の状況等を勘案して知事が指示する区域

(別記様式第2号：第三者による現金保証用)

みどりの保全に関する協定書

香川県（以下「甲」という。）と土地開発協議者 ○○（以下「乙」という。）及び連帯保証人 ○○（以下「丙」という。）とは、みどり豊かであるおいのある県土づくり条例（平成14年香川県条例第2号。以下「条例」という。）第17条第1項に規定する協議終了通知書（日付番号）の交付を受けて乙が行う土地開発行為（条例第18条の規定に基づいて手続を行った開発計画内容の変更を含む。以下「土地開発行為」という。）に係る開発区域の緑化措置に関し、条例第21条第2項の規定に基づき、次の条項によりみどりの保全に関する協定を締結する。

（目的）

第1条 この協定は、土地開発行為により失われたみどりを回復するために必要な措置を講じることにより、みどり豊かであるおいのある県土づくりを図り、もって快適な生活環境の確保に資することを目的とする。

（緑化義務）

第2条 乙は、前条の目的を達成するため、土地開発行為の完了又は廃止の日までに別紙記載の開発跡地緑化計画（以下「緑化計画」という。）に係る緑化工事（以下「緑化工事」という。）を完了しなければならない。

2 甲は、土地開発行為の完了又は廃止の前日であっても、乙が次の各号のいずれかに該当したときは、乙に緑化工事に着手するよう求めることができる。

- (1) 会社更生法（平成14年法律第154号）第17条の規定による更生手続開始の申立てがあったとき。
- (2) 民事再生法（平成11年法律第225号）第21条の規定による再生手続開始の申立てがあったとき。
- (3) 破産法（平成16年法律第75号）第18条又は第19条の規定による破産手続開始の申立てがあったとき。
- (4) 銀行取引停止処分を受けたとき。
- (5) 前各号に定めるもののほか、土地開発行為の継続が著しく困難又は不能となったと甲が認めたとき。

（完了届等）

第3条 乙は、緑化工事を完了したときは、当該完了の日から10日以内に、その旨を書面により甲に届け出なければならない。

2 甲は、前項の規定による届出があったときは、速やかに検査を行うものとする。

(連帯保証)

- 第4条 丙は、第2条に定める乙の債務を保証し、乙と連帯して履行の責めを負うものとする。
- 2 前項の丙の連帯保証債務は、甲が定めたみどりの保全協定実施要領第8条第2項に定める金額の範囲内のものとする。
- 3 甲は、丙に対し、連帯保証債務の履行を求めるときは、その旨を書面により丙に通知するものとする。
- 4 前条の規定は、丙が連帯保証人として、乙に代わって緑化工事を行った場合に準用する。

(緑化工事の代行)

- 第5条 甲は、乙または丙が第2条第1項に定める期間内に緑化工事を完了しないときは、乙及び丙に対し、甲が指定する期間内に緑化工事を完了すべき旨を書面で催告するものとする。
- 2 甲は、乙及び丙が、前項の甲が指定する期間内に緑化工事を完了しないとき、又は第2条第2項の規定に基づく甲の求めに応じないときは、乙及び丙に代わって緑化工事を行うことができるものとする。
- 3 前項の規定により甲が行う緑化工事（以下「代行緑化工事」という。）の内容は、緑化計画及び土地開発行為に係る開発区域内の土地の状況等を勘案して、甲が定めるものとする。
- 4 乙は、代行緑化工事が行われるときは、甲のために土地開発行為に係る開発区域内の土地の所有者その他の関係者の工事施工に対する同意を徴する等、当該工事の施工に関し、必要な協力を行うものとする。

(代行費用の求償)

- 第6条 甲は、代行緑化工事を行ったときは、速やかに、当該工事に要した費用の支払いを書面により乙又は丙に請求するものとする。この場合において、甲は、当該費用の明細を明らかにしなければならない。
- 2 乙又は丙は、前項の規定による請求があった日から10日以内に当該請求に係る全額を支払わなければならない。

(代行緑化工事の費用の内訳)

- 第7条 前条の代行緑化工事の費用は、次に掲げる費用の合算額とする。
- (1) 代行緑化工事に係る工事請負費
- (2) 代行緑化工事に係る設計委託料
- (3) 前2号に掲げるもののほか代行緑化工事を行うために必要な事務費

(担保の提供)

第8条 丙は、第6条第1項に定める甲の債権の担保として、次に掲げる定期預金債権(利金を含む。以下同じ。)に質権を設定し、この協定締結と同時に、甲に差し入れるものとする。この場合において、丙は、定期預金債権に係る証書及び定期預金債権に係る債務者である金融機関の質権設定に対する承諾を証する確定日付のある書面を提出しなければならない。

金融機関名	〇〇〇
名義人	〇〇〇
金額	〇〇〇
証書番号	〇〇〇
証書日付	〇〇〇
満期日	〇〇〇

- 2 前項の規定により丙から甲に差し入れられた担保は、第11条第2項の規定に基づき、新たにみどりの保全に関する協定が締結された場合において、なお、有効なものとして取り扱うことができる。

(届出等)

第9条 乙及び丙は、その氏名又は住所(法人その他の団体にあつては、その名称、代表者の氏名又は主たる事務所の所在地)に変更があつたときは、直ちに、その旨を書面により甲に届け出なければならない。

- 2 前項の規定による届出を怠る等、乙又は丙の責めに帰すべき事由により、甲が行った通知等が延着し、又は到達しなかつた場合には、当該通知等は、通常到達すべきであつた時に到達したものとみなす。

(報告及び立入調査)

第10条 甲は、この協定に定める乙又は丙の義務の履行を確保するために必要な限度において、乙又は丙に対し、緑化工事の状況について報告を求め、又は当該職員をして事務所その他の事業場に立ち入り、緑化工事の状況若しくは帳簿、書類その他の物件を検査させ、若しくは関係者に質問させることができる。

- 2 前項の規定により乙から甲に差し入れられた担保は、第10条第2項の規定に基づき、新たにみどりの保全に関する協定が締結された場合において、なお、有効なものとして取り扱うことができる。

(協定の解除)

第11条 土地開発行為に係る開発区域内の土地の状況等を勘案して、緑化工事の施工が不要又は不能若しくは著しく困難と甲が認めた場合には、甲はこの協定を解除することができる。

- 2 この協定の締結の日以後、土地開発行為に関する計画の変更に伴い、甲及び乙が、開発区域の緑化措置に関し、条例第21条第2項の規定に基づき、新たにみどりの保全に関する協定を締結したときは、この協定は解除したものとみなす。

(協定に関する紛争の解決)

第 12 条 この協定の内容又は履行に関し、関係者から異議の申出があったときは、乙及び丙は責任をもって解決するように努めなければならない。

(合意管轄)

第 13 条 この協定に関して、訴訟の必要を生じた場合には、甲の事務所の所在地を管轄する裁判所を管轄裁判所とするものとする。

(協議)

第 14 条 この協定に定める事項若しくはこの協定に定めのない事項について疑義が生じたとき、又はこの協定を変更する必要があるときは、その都度甲、乙及び丙協議して定めるものとする。

この協定の締結を証するため、本協定書 3 通を作成し、甲、乙及び丙記名押印の上、各自その 1 通を保有するものとする。

○年○月○日

(甲) 高松市番町四丁目 1 番 10 号
香 川 県
香川県知事

印

(土地開発協議者)

(乙) 住所又は主たる事務所の所在地
氏名又は名称及び代表者の氏名 ㊞

(上記連帯保証人)

(丙) 住所又は主たる事務所の所在地
氏名又は名称及び代表者の氏名 ㊞

開 発 跡 地 緑 化 計 画

- 1 緑化工事を行う土地の所在
土地開発区域 番地外 その他土地開発行為に係る開発区域内の土地

- 2 緑化工事の内容
 - (1) 土地開発行為の完了時
緑化工事は、別添の跡地整備計画書及び緑化計画図等に基づき行うこと。
 - (2) 土地開発行為の廃止時
次に掲げる区域を審査基準に則って緑化すること。
 - ① 土地開発行為の開始前に地域森林計画対象民有林であった区域
 - ② ①の区域以外の法面
 - ③ その他土地開発区域内の土地の状況等を勘案して知事が指示する区域

(別記様式第3号：組合保証及び連帯保証人用)

みどりの保全に関する協定書

香川県（以下「甲」という。）と土地開発協議者 ○○（以下「乙」という。）及び連帯保証人 ○○（以下「丙」という。）とは、みどり豊かでうるおいのある県土づくり条例（平成14年香川県条例第2号。以下「条例」という。）第17条第1項に規定する協議終了通知書（日付番号）の交付を受けて乙が行う土地開発行為（条例第18条の規定に基づいて手続を行った開発計画内容の変更を含む。以下「土地開発行為」という。）に係る開発区域の緑化措置に関し、条例第21条第2項の規定に基づき、次の条項によりみどりの保全に関する協定を締結する。

（目的）

第1条 この協定は、土地開発行為により失われたみどりを回復するために必要な措置を講じることにより、みどり豊かでうるおいのある県土づくりを図り、もって快適な生活環境の確保に資することを目的とする。

（緑化義務）

第2条 乙は、前条の目的を達成するため、土地開発行為の完了又は廃止の日までに別紙記載の開発跡地緑化計画（以下「緑化計画」という。）に係る緑化工事（以下「緑化工事」という。）を完了しなければならない。

2 甲は、土地開発行為の完了又は廃止の前日であっても、乙が次の各号のいずれかに該当したときは、乙に緑化工事に着手するよう求めることができる。

- (1) 会社更生法（平成14年法律第154号）第17条の規定による更生手続開始の申立てがあったとき。
- (2) 民事再生法（平成11年法律第225号）第21条の規定による再生手続開始の申立てがあったとき。
- (3) 破産法（平成16年法律第75号）第18条又は第19条の規定による破産手続開始の申立てがあったとき。
- (4) 銀行取引停止処分を受けたとき。
- (5) 前各号に定めるもののほか、土地開発行為の継続が著しく困難又は不能となったと甲が認めたとき。

（完了届等）

第3条 乙は、緑化工事を完了したときは、当該完了の日から10日以内に、その旨を書面により甲に届け出なければならない。

2 甲は、前項の規定による届出があったときは、速やかに検査を行うものとする。

(連帯保証)

第4条 丙は、第2条に定める乙の債務を保証し、乙と連帯して履行の責めを負うものとする。

2 前項の丙の連帯保証債務は、甲が定めたみどりの保全協定実施要領第8条第2項に定める金額の範囲内のものとする。

3 甲は、丙に対し、連帯保証債務の履行を求めるときは、その旨を書面により丙に通知するものとする。

4 前条の規定は、丙が連帯保証人として、乙に代わって緑化工事を行った場合に準用する。

(届出等)

第5条 乙及び丙は、その氏名又は住所（法人その他の団体にあつては、その名称、代表者の氏名又は主たる事務所の所在地）に変更があつたときは、直ちに、その旨を書面により甲に届け出なければならない。

2 前項の規定による届出を怠る等、乙又は丙の責めに帰すべき事由により、甲が行つた通知等が延着し、又は到達しなかつた場合には、当該通知等は、通常到達すべきであつた時に到達したものとみなす。

(報告及び立入調査)

第6条 甲は、この協定に定める乙又は丙の義務の履行を確保するために必要な限度において、乙又は丙に対し、緑化工事の状況について報告を求め、又は当該職員をして事務所その他の事業場に立ち入り、緑化工事の状況若しくは帳簿、書類その他の物件を検査させ、若しくは関係者に質問させることができる。

(協定の解除)

第7条 土地開発行為に係る開発区域内の土地の状況等を勘案して、緑化工事の施工が不要又は不能若しくは著しく困難と甲が認めた場合には、甲はこの協定を解除することができる。

2 この協定の締結の日以後、土地開発行為に関する計画の変更に伴い、甲及び乙が、開発区域の緑化措置に関し、条例第21条第2項の規定に基づき、新たにみどりの保全に関する協定を締結したときは、この協定は解除したものとみなす。

(協定に関する紛争の解決)

第8条 この協定の内容又は履行に関し、関係者から異議の申出があつたときは、乙及び丙は責任をもって解決するように努めなければならない。

(合意管轄)

第9条 この協定に関して、訴訟の必要を生じた場合には、甲の事務所の所在地を管轄する裁判所を管轄裁判所とするものとする。

(協議)

第 10 条 この協定に定める事項若しくはこの協定に定めのない事項について疑義が生じたとき、又はこの協定を変更する必要があるときは、その都度甲、乙及び丙協議して定めるものとする。

この協定の締結を証するため、本協定書 3 通を作成し、甲、乙及び丙記名押印の上、各自その 1 通を保有するものとする。

○年○月○日

(甲) 高松市番町四丁目 1 番 10 号
香 川 県
香川県知事

印

(土地開発協議者)

(乙) 住所又は主たる事務所の所在地
氏名又は名称及び代表者の氏名

印

(上記連帯保証人)

(丙) 住所又は主たる事務所の所在地
氏名又は名称及び代表者の氏名

印

開 発 跡 地 緑 化 計 画

- 1 緑化工事を行う土地の所在
土地開発区域 番地外 その他土地開発行為に係る開発区域内の土地

- 2 緑化工事の内容
 - (1) 土地開発行為の完了時
緑化工事は、別添の跡地整備計画書及び緑化計画図等に基づき行うこと。
 - (2) 土地開発行為の廃止時
次に掲げる区域を審査基準に則って緑化すること。
 - ① 土地開発行為の開始前に地域森林計画対象民有林であった区域
 - ② ①の区域以外の法面
 - ③ その他土地開発区域内の土地の状況等を勘案して知事が指示する区域

II. みどりの保全協定の締結方法等について

条例第 21 条第 2 項の規定に基づくみどりの保全協定（以下「協定」という。）は、開発区域のみどりの保全を図るために、知事と土地開発協議者が締結するものです。

協定の締結が必要な土地開発行為、緑化費用の算定方法等については、みどりの保全協定実施要領（以下「要領」という。）に定められていますが、協定の具体的な締結方法については次のとおりです。

1 保証方法の選択

土地開発協議者は、協定に基づいて、開発区域の整備緑化を行うことを保証するために必要な措置をとることになりますが、その方法としては、要領で現金による保証、組合による保証、連帯保証人による保証の 3 つの方法が定められています。

現金による保証を原則としますが、土地開発協議者が特定の中小企業等協同組合法に基づく事業協同組合（以下「組合」という。）に加入している場合には、組合による保証を選択することができます。また、連帯保証人による保証を選択する場合は、緑化費用の額が 100 万円に満たない土地開発行為を行う土地開発協議者に限られています。

【現金による保証】あらゆる場合に適用

【組合による保証】特定の組合に加入している場合に選択可能

【連帯保証人による保証】緑化費用の額が 100 万円未満の場合に選択可能

以下、それぞれの保証方法を選択した場合の協定の締結方法等について説明します。

2 現金による保証

現金による保証の場合は、金融機関にて緑化費用額の定期預金を作成し、県を質権者とする質権を設定することになります。

なお、預金先は、銀行、信用金庫、信用組合、農協等の金融機関の県内の本・支店とします。（郵便局は除く。）

また、第三者が土地開発協議者に代わり現金保証することを承諾している場合は、当該第三者名義の定期預金による保証もできます。（参考様式 1）

この場合、当該第三者は、土地開発協議者と連帯して整備緑化を行う義務を負うこととなります。

現金による保証の場合の具体的な手順は、次のとおりです。なお、金融機関により異なることもありますので、預金先の金融機関で確認してください。

- ① 土地開発協議者において、金融機関に土地開発協議者名義の定期預金預け

入れ

- ② 土地開発協議者において、金融機関所定の質権設定承諾依頼書（利息を含む）に必要事項を記入、押印後、県に提出
- ③ 県において、質権設定承諾依頼書に知事印押印後、土地開発協議者に返却
- ④ 土地開発協議者から、質権設定承諾依頼書と定期預金証書を金融機関に提出
- ⑤ 金融機関において質権設定の承諾
- ⑥ 土地開発協議者において、質権設定承諾書に公証役場で確定日付取得
- ⑦ みどりの保全に関する協定書（以下「協定書」という。）2通（要領別記様式第1号）に押印（知事、土地開発協議者）
土地開発協議者から、質権設定承諾書、預金証書を県に提出
県から預金証書等の預り証（別紙1）と協定書1通を土地開発協議者に送付

第三者による現金保証の場合は、当該第三者名義で定期預金を作成することになります。また、協定書（要領別記様式第2号）には知事・土地開発協議者・当該第三者の押印が必要です。

3 組合による保証

組合による保証を選択する場合は、土地開発協議者が組合に加入していることが必要になります。

また、保証を行うことができる組合は、あらかじめ、知事が保証を行う資格があるとして承認した組合に限ります。

知事の承認を受けることを希望する組合は、緑化費用の積み立て等を目的とした規約、決算報告書等の書類を添付して知事に申請を行い、知事はその内容を審査して、その適否等の判断を行います。

なお、知事の承認を受けた組合は、毎事業年度終了後、決算報告書等を知事に提出するものとし、不適切な経理等を行っていることが判明した場合は、組合による保証の承認を取り消すものとします。

組合による保証の場合の具体的な手順は次のとおりです。

- ① 土地開発協議者において、組合の設立又は組合への加入
- ② 組合から、組合保証の資格承認申請書（別紙2）を県に提出
- ③ 知事の承認（別紙3）
- ④ 協定書3通（要領別記様式第3号）に押印（知事、土地開発協議者、組合）
- ⑤ 県から、土地開発協議者及び組合に、それぞれ協定書1通を送付

4 連帯保証人による保証

緑化費用の額が100万円に満たない土地開発行為を行う土地開発協議者は、現金による保証、組合による保証に代えて、連帯保証人による保証も選択できます。

この場合の連帯保証人になることができる者の資格については、法人、個

人は問いませんが、土地開発協議者と特別の関係にある者は連帯保証人となることはできません。

連帯保証人になることができない土地開発協議者と特別の関係にある者とは、規則第2条第2項に規定する土地開発事業者が同一と認められる場合の規定に準じるものとします。(P112～P113参照)

なお、連帯保証人が土地開発協議者に代わり緑化工事を施工する能力があるかどうかを確認するため、連帯保証人名義の金融機関の預金残高証明書(緑化費用相当額以上)の提出が必要です。

連帯保証人による保証の場合の具体的な手順は次のとおりです。

- ① 土地開発協議者から、連帯保証人名義の預金残高証明書を県に提出
- ② 協定書3通(要領別記様式第3号)に押印(知事、土地開発協議者、連帯保証人)
- ③ 県から、土地開発協議者及び連帯保証人に、それぞれ協定書1通を送付

5 その他

- (1) 協定書に添付する緑化計画図は、事前(変更)協議書に添付したものと同一ものとします。
- (2) 開発計画の変更等に伴い開発区域の緑化計画が変更になった場合には、協定を締結し直すことになります。

(別紙 1)

預 り 証

記

1 定期預金証書○通

(内訳)

金融機関の店名

名義人

金額

証書番号

証書日付

満期日

2 質権設定承諾書○通

上記定期預金証書及び質権設定承諾書を 年 月 日付け、みどりの保全に関する協定書第○条の規定に基づき、確かに預かりました。

年 月 日

土地開発協議者

住 所

氏 名

様

香川県知事

印

(別紙 2)

年 月 日

香川県知事 殿

組合の所在地

組合の名称

代表者氏名

組合による保証資格の承認について

みどりの保全協定実施要領第6条第2項の規定に基づき、組合による保証を行うことができる組合としての承認を受けたいので、関係書類を添えて申請します。

記

添付書類

- ・ 組合員名簿
- ・ 定款
- ・ 決算報告書
- ・ 緑化費用の積み立てに関する規約等
- ・ その他

(別紙 3)

号
年 月 日

〇〇組合
代表者 様

香川県知事 印

組合による保証資格の承認について

年 月 日付けで申請のあった、組合による保証を行うことができる組合としての資格の承認については、みどりの保全協定実施要領第6条第2項の規定に基づき申請のとおり承認します。

なお、毎事業年度終了後、決算報告書等を提出してください。また、定款及び規約等の変更があった場合にも、その旨の報告をお願いします。

(参考様式1)

みどりの保全協定に係る現金保証承諾書

年 月 日

香川県知事 殿

住所
氏名

私は、〇〇〇〇株式会社が行う土地開発行為に係る整備緑化費用の現金保証として、下記定期預金を担保に提供することを承諾します。

記

1 土地開発行為の概要

土地開発行為を行う土地の所在

土地開発行為の目的

開発区域面積

2 担保提供する定期預金

金融機関名

名義人

金額

証書番号

証書日付

満期日

第5部 条例、規則等

I. 条例	105
II. 規則	112
第1号様式（土地開発行為協議書）	118
第2号様式（土地開発行為変更協議書）	119
第3号様式（土地開発行為変更届出書）	120
第4号様式（土地開発行為着手届出書）	121
第5号様式（土地開発行為休止（廃止）届出書）	122
第6号様式（土地開発行為再開届出書）	123
第7号様式（土地開発行為完了届出書）	124
第8号様式（地位の承継届出書）	125
第9号様式（身分証明書）	126
III. その他様式	127
添付様式第1号（土砂等埋立計画書）	127
添付様式第2号（土地開発行為説明会等実施状況報告書）	128
添付様式第3号（防災施設一覧表）	129
添付様式第4号（排水施設計画流量計算表）	130
添付様式第5号（沈砂池容量計算表）	131
添付様式第6号（流下能力計算表）	132
添付様式第7号（開発区域下流河川・水路等現況調査票）	133
添付様式第8号（下流河川・水路等の縦断勾配図）	134
添付様式第9号（工程表）	135
報告様式第1号（土砂等埋立事業状況報告書）	136
報告様式第2号（一時たい積事業状況報告書）	137
報告様式第3号（土砂等採取場所証明書）	138
報告様式第4号（土砂等埋立事業水質等検査報告書）	139
報告様式第5号（検査試料採取調書）	140
参考様式1（土地開発行為施行同意書）	141
参考様式2（水利権者等の同意書）	142
IV. 協議書等の提出窓口関係機関	143

I. 条例

みどり豊かでうるおいのある県土づくり条例

平成 14 年 3 月 27 日
香川県条例第 2 号

目次

- 第 1 章 総則（第 1 条—第 5 条）
- 第 2 章 緑化の推進とみどりの保全に関する施策
 - 第 1 節 緑化推進等基本計画（第 6 条）
 - 第 2 節 緑化の推進とみどりの保全に関する基本的考え方（第 7 条—第 12 条）
 - 第 3 節 緑化推進地域（第 13 条—第 15 条）
 - 第 4 節 土地開発行為の事前協議等（第 16 条—第 24 条）
- 第 3 章 雑則（第 25 条・第 26 条）
- 第 4 章 罰則（第 27 条—第 30 条）
- 附則

第 1 章 総則

（目的）

第 1 条 この条例は、狭あいな県土を有し、その森林等の占める割合が低く、高度な土地利用が行われている本県において、みどりが有する県土の保全、水資源のかん養、地球温暖化防止その他の公益的機能の重要性にかんがみ、県民の参加と協働の下、県土の計画的な緑化を推進するとともに、みどりを保全するために必要な土地利用の調整を行うことにより、みどり豊かでうるおいのある県土づくりを図り、もって快適な環境の確保に資することを目的とする。

（定義）

第 2 条 この条例において、次に掲げる用語の意義は、それぞれ当該各号に定めるところによる。

- （1）みどり 樹木等の植物が生育する森林、農地、草地その他これらに類する土地が形成している環境をいう。
- （2）土地開発行為 次に掲げる行為をいう。
 - ア 土石を採取し、又は鉱物を掘採すること。
 - イ 土砂等により土地を埋め立てること。
 - ウ ア及びイに掲げる行為のほか、土地の形質を変更すること。
- （3）土地開発事業者 土地開発行為を自ら行い、又は他の者に行わせる者をいう。
- （4）開発区域 土地開発行為を行う土地の区域をいう。

（県の責務）

第 3 条 県は、緑化の推進とみどりの保全に関する基本的かつ総合的な施策を策定し、及び実施するものとする。

2 県は、前項の施策について、県民及び事業者の理解を深めるため、普及啓発その他必要な措置を講ずるものとする。

(県民及び事業者の責務)

第4条 県民及び事業者は、県が実施する緑化の推進とみどりの保全に関する施策に協力するよう努めなければならない。

(市町との連携)

第5条 県は、緑化の推進とみどりの保全に関する施策を総合的かつ計画的に推進するため、市町との連携を図るものとする。

第2章 緑化の推進とみどりの保全に関する施策

第1節 緑化推進等基本計画

第6条 知事は、緑化の推進とみどりの保全に関する施策を総合的かつ計画的に推進するため、緑化の推進とみどりの保全に関する基本的な計画（以下「緑化推進等基本計画」という。）を定めなければならない。

- 2 知事は、緑化推進等基本計画を定めようとするときは、あらかじめ、香川県環境審議会の意見を聴かななければならない。
- 3 知事は、緑化推進等基本計画を定めたときは、遅滞なく、これを公表しなければならない。
- 4 前2項の規定は、緑化推進等基本計画の変更について準用する。

第2節 緑化の推進とみどりの保全に関する基本的考え方

(公共施設の緑化)

第7条 県は、その設置し、又は管理する道路、都市公園、学校、公営住宅、庁舎等の公共施設について、知事が定める基準により、緑化を行うものとする。

(民間施設の緑化)

第8条 事務所又は事業所の所有者又は管理者は、その敷地内において緑化に努めるものとする。

(地域の緑地の保全等)

第9条 県は、地域住民の交流を促し、地域に対する誇りや愛着を育むため、地域において象徴となる緑地を保全し、及び確保するものとする。

(水辺のみどりの保全等)

第10条 県は、水辺のみどりが多様な生物の生育環境や生息環境となっていることにかんがみ、水辺のみどりを保全し、及び確保するものとする。

(森林の保全等)

第11条 県は、森林の有する公益的機能を確保するため、森林を保全し、及び整備するものとする。

(農地の保全等)

第12条 県は、農地、ため池等がみどり豊かな生活空間や田園景観を形成していることにかんがみ、農地、ため池等を保全し、及び確保するものとする。

第3節 緑化推進地域

(緑化推進地域の指定)

- 第13条 知事は、緑化を推進することが特に必要であると認める土地の区域を緑化推進地域として指定することができる。
- 2 知事は、緑化推進地域の指定をしようとするときは、あらかじめ、関係市町長及び香川県環境審議会の意見を聴かなければならない。この場合においては、次条第1項に規定する緑化計画の案についても、併せて、その意見を聴かなければならない。
 - 3 前項の場合においては、知事は、当該地域の区域内の土地について所有権又は賃借権その他の使用及び収益を目的とする権利を有する者（以下「土地所有者等」という。）から意見を聴くものとする。
 - 4 知事は、緑化推進地域を指定したときは、その旨及びその区域を告示しなければならない。
 - 5 第2項前段及び前2項の規定は緑化推進地域の区域の変更及び指定の解除について、第2項後段の規定は緑化推進地域の区域の拡張について、それぞれ準用する。

(緑化計画の決定)

- 第14条 知事は、指定に係る緑化推進地域の区域内の土地所有者等が作成した緑化計画（緑化推進地域における緑化に関する計画をいう。以下同じ。）の案を審査し、緑化計画を決定する。
- 2 知事は、緑化計画を決定したときは、その概要を告示しなければならない。
 - 3 前条第2項前段及び前2項の規定は緑化計画の変更について、同条第2項前段及び前項の規定は緑化計画の廃止について、それぞれ準用する。

(緑化推進地域における緑化の推進)

- 第15条 緑化推進地域の区域内の土地所有者等は、緑化計画に基づき、当該区域内において緑化を推進しなければならない。
- 2 知事は、緑化推進地域の区域内の土地所有者等に対し、緑化の推進に関し必要な支援を行うことができる。
 - 3 知事は、前項の規定により財政的支援を行う場合において、必要があると認めるときは、緑化推進地域の区域内の土地所有者等と緑化を推進するために必要な事項を内容とする協定を締結するものとする。

第4節 土地開発行為の事前協議等

(事前協議)

- 第16条 土地開発事業者は、次に掲げる土地開発行為を行おうとするときは、あらかじめ、知事に協議しなければならない。
- (1) 開発区域に含まれる森林法（昭和26年法律第249号）第5条第1項の地域森林計画の対象となっている民有林の面積が0.1ヘクタール以上である土地開発行為
 - (2) 開発区域の面積が1ヘクタール以上である土地開発行為（前号に掲げる土地開発行為を除く。）
 - (3) 前2号に掲げる土地開発行為に相当する土地開発行為で規則で定めるもの
- 2 前項の規定は、次に掲げる土地開発行為には適用しない。
- (1) 都市計画法（昭和43年法律第100号）第29条第1項又は第2項の許可に係る土地開発行為（森林法第10条の2第1項の許可に係る土地開発行為を除く。）

- (2) 廃棄物の処理及び清掃に関する法律（昭和 45 年法律第 137 号）第 15 条第 1 項の許可に係る土地開発行為
 - (3) 非常災害のため必要な応急措置として行う土地開発行為
 - (4) 軽易な土地開発行為その他の規則で定める土地開発行為
- 3 土地開発事業者は、第 1 項の規定による協議をしようとするときは、規則で定めるところにより、協議書を知事に提出しなければならない。この場合において、土地開発事業者は、当該協議に係る土地開発行為を行うにつき法令等の規定により許可、認可その他これらに類する行為（以下「許認可等」という。）を要することとされているときは、当該協議書を当該許認可等に係る申請等の手続に先立ち提出するよう努めなければならない。

（開発計画の審査等）

- 第 17 条 知事は、前条第 1 項の規定による協議を受けたときは、当該協議に係る土地開発行為に関する計画（以下「開発計画」という。）が、県土の保全、水資源のかん養その他のみどりの公益的機能を保全するための基準に適合するものであるかどうかについて審査し、その審査結果その他の規則で定める事項を記載した書面（以下「協議終了通知書」という。）を当該協議を行った土地開発事業者に交付するものとする。
- 2 知事は、前項の規定による審査に当たっては、関係市町長の意見を聴くものとする。
 - 3 知事は、第 1 項の規定により協議終了通知書を交付したときは、関係市町長にその旨を通知するものとする。
 - 4 知事は、第 1 項の基準を定めたときは、これを公表するものとする。

（変更協議等）

- 第 18 条 協議終了通知書の交付を受けた土地開発事業者（以下「土地開発協議者」という。）は、開発計画の内容を変更しようとするときは、あらかじめ、知事に協議しなければならない。ただし、その変更が軽微な変更その他の規則で定める変更であるときは、この限りでない。
- 2 前項の規定による協議をしようとする土地開発協議者は、規則で定めるところにより、協議書を知事に提出しなければならない。
 - 3 知事は、第 1 項の規定による協議を受けたときは、当該協議に係る開発計画が前条第 1 項の基準に適合するものであるかどうかについて審査し、その審査結果その他の規則で定める事項を記載した書面（以下「変更協議終了通知書」という。）を当該協議を行った土地開発協議者に交付するものとする。
 - 4 第 16 条第 3 項後段の規定は第 2 項の規定による協議書の提出について、前条第 2 項の規定は前項の規定による審査について、同条第 3 項の規定は前項の規定による変更協議終了通知書の交付について、それぞれ準用する。
 - 5 土地開発協議者は、第 1 項ただし書に規定する変更をしようとするときは、あらかじめ、その旨を知事に届け出なければならない。

（行為の制限）

- 第 19 条 土地開発事業者は、第 17 条第 1 項の規定による協議終了通知書の交付を受けなければ、第 16 条第 1 項各号に掲げる土地開発行為を行ってはならない。ただし、当該土地開発行為が同条第 2 項各号のいずれかに該当する場合は、この限りでない。
- 2 開発計画の内容の変更（前条第 1 項ただし書に規定する変更を除く。）をしようとする土地開発協議者は、当該変更に係る同条第 3 項の規定による変更協議終了通知書の交付を受けなければ、当該変更に係る土地開発行為を行ってはならない。

(土地開発行為の着手の届出等)

第20条 土地開発協議者は、開発計画に係る土地開発行為に着手したときは、当該着手の日から5日以内に、その旨を知事に届け出なければならない。

2 土地開発協議者は、開発計画に係る土地開発行為を休止し、又は廃止しようとするときは、あらかじめ、その旨を知事に届け出なければならない。

3 土地開発協議者は、開発計画に係る土地開発行為を完了したときは、当該完了の日から10日以内に、その旨を知事に届け出なければならない。

4 知事は、前2項の規定による届出があった場合において、みどりの保全を図るために必要があると認めるときは、当該土地開発協議者に対し、必要な措置をとるよう勧告することができる。

(土地開発協議者の緑化義務)

第21条 土地開発協議者は、開発計画に係る土地開発行為を行うときは、当該開発区域において適切な緑化を行わなければならない。

2 知事は、必要があると認めるときは、土地開発協議者と開発計画に係る開発区域のみどりの保全を図るために必要な事項を内容とする協定を締結するものとする。

(命令)

第22条 知事は、必要があると認めるときは、次の各号のいずれかに該当する者に対し、土地開発行為を停止し、又は必要な措置をとることを命ずることができる。

(1) 第19条第1項又は第2項の規定に違反して土地開発行為を行った土地開発事業者

(2) 詐欺その他の不正の行為により協議終了通知書又は変更協議終了通知書(以下「協議終了通知書等」という。)の交付を受けて土地開発行為を行った土地開発事業者

(公表)

第23条 知事は、必要があると認めるときは、次の各号のいずれかに該当する者の氏名その他の規則で定める事項を公表することができる。

(1) 前条各号のいずれかに該当する土地開発事業者

(2) 協議終了通知書等に記載された事項と異なる土地開発行為を行った土地開発事業者

2 知事は、前項の規定により公表しようとするときは、あらかじめ、その者に意見を述べる機会を与えなければならない。

(立入検査等)

第24条 知事は、この条例の施行に必要な限度において、土地開発協議者に対し、開発計画に係る土地開発行為の状況について報告を求め、又はその職員に、事務所その他の事業場に立ち入り、当該土地開発行為の状況若しくは帳簿、書類その他の物件を検査させ、若しくは関係者に質問させることができる。

2 前項の規定により立入検査をする職員は、その身分を示す証明書を携帯し、関係者に提示しなければならない。

3 第1項の規定による立入検査の権限は、犯罪捜査のために認められたものと解釈してはならない。

第3章 雑則

(許認可等に対する配慮)

第25条 知事は、土地開発協議者が開発計画に係る土地開発行為を行うにつき法令等の規定により許認可等を要することとされている場合において、当該許認可等の権限を有するときは、協議終了通

知書等の内容を配慮して当該許認可等を行うものとする。

(委任)

第26条 この条例の施行に関し必要な事項は、規則で定める。

第4章 罰則

第27条 第22条の規定による命令に違反した者は、6月以下の懲役又は50万円以下の罰金に処する。

第28条 第19条第1項又は第2項の規定に違反して土地開発行為を行った者は、30万円以下の罰金に処する。

第29条 第24条第1項の規定による報告をせず、若しくは虚偽の報告をし、同項の規定による検査を拒み、妨げ、若しくは忌避し、又は同項の規定による質問に対して答弁をせず、若しくは虚偽の答弁をした者は、20万円以下の罰金に処する。

第30条 法人の代表者又は法人若しくは人の代理人、使用人その他の従業者が、その法人又は人の業務に関し、前3条の違反行為をしたときは、行為者を罰するほか、その法人又は人に対して各本条の罰金刑を科する。

附 則

(施行期日)

- 1 この条例は、平成14年4月1日から施行する。ただし、第2章第4節、第25条及び第4章の規定は、平成15年4月1日から施行する。

(経過措置)

- 2 この条例の施行の際現に知事が定めている緑化の推進とみどりの保全に関する基本的な計画は、第6条第1項の規定により定められた緑化推進等基本計画とみなす。
- 3 前項に定めるもののほか、この条例の施行に関し必要な経過措置は、規則で定める。

(香川県における自然環境の保全と緑化の推進に関する条例の一部改正)

- 4 香川県における自然環境の保全と緑化の推進に関する条例(昭和49年香川県条例第17号)の一部を次のように改正する。

題名を次のように改める。

香川県自然環境保全条例

目次中「自然環境保全等基本方針」を「自然環境保全基本方針」に、「第6章 緑化の推進(第30条—第34条)」を「第6章 削除」に改める。

第1条から第5条までの規定及び第8条中「と緑化の推進」を削る。

第2章の章名を次のように改める。

第2章 自然環境保全基本方針

第9条の見出しを「(自然環境保全基本方針)」に改め、同条第1項中「と緑化の推進」を削り、「自然環境保全等基本方針」を「自然環境保全基本方針」に改め、同条第2項中「自然環境保全等基本方針」を「自然環境保全基本方針」に改め、「の各号」を削り、同項第2号中「と緑化の推進」

を削り、同項第3号を削り、同項第4号中「前3号」を「前2号」に改め、「と緑化の推進」を削り、同号を同項第3号とし、同条第3項から第5項までの規定中「自然環境保全等基本方針」を「自然環境保全基本方針」に改める。

第6章を次のように改める。

第6章 削除

第30条から第34条まで 削除

(香川県における自然環境の保全と緑化の推進に関する条例の一部改正に伴う経過措置)

- 5 前項の規定による改正前の香川県における自然環境の保全と緑化の推進に関する条例の規定により指定され、又は決定された緑化推進地域及び緑化計画は、この条例の規定により指定され、又は決定された緑化推進地域及び緑化計画とみなす。

(香川県環境審議会条例の一部改正)

- 6 香川県環境審議会条例（平成6年香川県条例第25号）の一部を次のように改正する。

第2条第1号中「並びに香川県公害防止条例（昭和46年香川県条例第1号）、香川県における自然環境の保全と緑化の推進に関する条例（昭和49年香川県条例第17号）、香川県自然海浜保全条例（昭和55年香川県条例第24号）、香川県立自然公園条例（平成2年香川県条例第29号）及び香川県環境基本条例（平成7年香川県条例第4号）」を「及び条例」に改め、同条第2号を削り、同条第3号中「前2号」を「前号」に改め、同号を同条第2号とする。

Ⅱ. 規則

みどり豊かでうるおいのある県土づくり条例施行規則

平成 15 年 3 月 5 日
香川県規則第 6 号

(趣旨)

第 1 条 この規則は、みどり豊かでうるおいのある県土づくり条例（平成 14 年香川県条例第 2 号。以下「条例」という。）の施行に関し必要な事項を定めるものとする。

(協議を要する土地開発行為)

第 2 条 条例第 16 条第 1 項第 3 号の規則で定める土地開発行為は、次に掲げる土地開発行為（同項第 1 号又は第 2 号に掲げる土地開発行為を除く。）とする。

(1) 開発区域に隣接する土地（開発区域に森林法（昭和 26 年法律第 249 号）第 5 条第 1 項の地域森林計画の対象となっている私有林（以下「私有林」という。）が含まれる場合にあっては、近接する土地を含む。以下「隣接地」という。）において行われた土地開発行為（条例第 16 条第 2 項各号に掲げる土地開発行為を除く。以下この項において同じ。）が完了した日から起算して 5 年を経過する日以前に、当該開発区域において行おうとする土地開発行為で、当該開発区域の土地開発事業者と当該隣接地の土地開発事業者が同一の者であるものであり、かつ、次に掲げる要件のいずれかに該当するもの

ア 開発区域に含まれる私有林の面積と隣接地において行われた土地開発行為に係る区域に含まれる私有林（含まれていた私有林を含む。）の面積を合計した面積が条例第 16 条第 1 項第 1 号に規定する要件に該当すること。

イ 開発区域の面積と隣接地において行われた土地開発行為に係る区域の面積を合計した面積が条例第 16 条第 1 項第 2 号に規定する要件に該当すること。

(2) 前号に掲げるもののほか、隣接地において行われた土地開発行為が完了した日から起算して 3 年を経過する日以前に、当該開発区域において行おうとする土地開発行為で、隣接地における土地開発行為と一体性を有すると認められる次に掲げるもののいずれかに該当するものであり、かつ、前号ア又はイに掲げる要件のいずれかに該当するもの

ア 店舗又は共同住宅のための駐車場、工場のための資材置場又は作業場等隣接地における土地開発行為により設置された施設と機能の上で相互に関連し、一体となっている施設を設置するための土地開発行為

イ 土石の採取区域の拡張、土砂等による埋立地の拡張等隣接地における土地開発行為と同種の土地開発行為であり、かつ、隣接地における土地開発行為により設置された管理棟、出入口、通路、調整池等の施設を共用する土地開発行為

2 前項第 1 号の場合において、次の各号に掲げる開発区域の土地開発事業者の区分に応じ、当該各号に定める者が隣接地の土地開発事業者であるときは、当該隣接地の土地開発事業者は、当該開発区域の土地開発事業者と同一の者とみなす。

(1) 法人の場合 次のいずれかに該当する者

ア 当該法人の役員又はその役員の配偶者若しくは同居の親族

イ アに掲げる者が役員である法人

ウ 当該法人の発行済株式のうち議決権のある株式の総数又は出資の金額の総額の 100 分の 50 を超える当該株式の数又は出資の金額（以下「過半数の株式等」という。）を所有する者（当該者が法人である場合は、その役員を含む。）

- エ 当該法人によって過半数の株式等が所有されている法人又はその役員
- (2) 個人の場合 次のいずれかに該当する者
 - ア 当該個人の配偶者又は同居の親族
 - イ 当該個人又はアに掲げる者が役員である法人
 - ウ 当該個人若しくはアに掲げる者によって過半数の株式等が所有されている法人又はその役員

(協議を要しない土地開発行為)

第3条 条例第16条第2項第4号の規則で定める土地開発行為は、次に掲げる土地開発行為とする。

- (1) 国、地方公共団体又は次に掲げる法人が行う土地開発行為
 - ア 国立研究開発法人森林研究・整備機構
 - イ 独立行政法人水資源機構
 - ウ 地方住宅供給公社
 - エ 地方道路公社
 - オ 土地開発公社
- (2) 次に掲げる事業として行われる土地開発行為
 - ア 土地改良法（昭和24年法律第195号）第2条第2項第1号に規定する土地改良施設を設置するための事業及び同項第2号に規定する区画整理
 - イ 土地区画整理法（昭和29年法律第119号）第2条第1項に規定する土地区画整理事業
 - ウ 都市計画法（昭和43年法律第100号）第4条第15項に規定する都市計画事業（イに該当するものを除く。）
- (3) 次に掲げる施設を設置するために行われる土地開発行為
 - ア 軌道法（大正10年法律第76号）による軌道又は同法が準用される無軌条電車の用に供する施設
 - イ 学校教育法（昭和22年法律第26号）第1条に規定する学校（大学を除く。）
 - ウ 放送法（昭和25年法律第132号）第2条第2号に規定する基幹放送の用に供する放送設備
 - エ 漁港及び漁場の整備等に関する法律（昭和25年法律第137号）第3条に規定する漁港施設
 - オ 港湾法（昭和25年法律第218号）第2条第5項に規定する港湾施設
 - カ 道路運送法（昭和26年法律第183号）第2条第8項に規定する一般自動車道若しくは専用自動車道（同法第3条第1号の一般旅客自動車運送事業若しくは貨物自動車運送事業法（平成元年法律第83号）第2条第2項に規定する一般貨物自動車運送事業の用に供するものに限る。）又は同号イに規定する一般乗合旅客自動車運送事業（路線を定めて定期に運行する自動車により乗合旅客の運送を行うものに限る。）若しくは貨物自動車運送事業法第2条第2項に規定する一般貨物自動車運送事業（同条第6項に規定する特別積合せ貨物運送をするものに限る。）の用に供する施設
 - キ 博物館法（昭和26年法律第285号）第2条第1項に規定する博物館
 - ク 航空法（昭和27年法律第231号）による空港に設置される施設で当該空港の機能を確保するため必要なもの若しくは当該空港を利用する者の利便を確保するため必要なもの又は同法第2条第5項に規定する航空保安施設で公共の用に供するもの
 - ケ ガス事業法（昭和29年法律第51号）第2条第13項に規定するガス工作物（同条第5項に規定する一般ガス導管事業の用に供するものに限る。）
 - コ 工業用水道事業法（昭和33年法律第84号）第2条第6項に規定する工業用水道施設
 - サ 自動車ターミナル法（昭和34年法律第136号）第2条第5項に規定する一般自動車ターミナル
 - シ 電気事業法（昭和39年法律第170号）第2条第1項第8号に規定する一般送配電事業、同項

第 10 号に規定する送電事業又は同項第 11 号の 2 に規定する配電事業の用に供する同項第 18 号に規定する電気工作物

ス 熱供給事業法（昭和 47 年法律第 88 号）第 2 条第 4 項に規定する熱供給施設

セ 石油パイプライン事業法（昭和 47 年法律第 105 号）第 5 条第 2 項第 2 号に規定する事業用施設

ソ 鉄道事業法（昭和 61 年法律第 92 号）による鉄道事業者又は索道事業者がその鉄道事業又は索道事業で一般の需要に応ずるものの用に供する施設

タ 高速道路株式会社法（平成 16 年法律第 99 号）第 2 条第 2 項に規定する高速道路及び当該高速道路と連結して設置される施設で当該高速道路の通行者の利便に供するための休憩所、給油所その他のもの

(4) 農地を改良し、又は保全するために行われる土地開発行為（農地法（昭和 27 年法律第 229 号）第 4 条第 1 項又は第 5 条第 1 項の許可に係る土地開発行為を除く。）

(5) 林業を営むために行われる土地開発行為（土石の採取又は土砂等による埋立てを伴う土地開発行為及び森林法第 10 条の 2 第 1 項の許可に係る土地開発行為を除く。）

(6) 土地の通常の管理のために必要な土地開発行為

（土地開発行為協議書）

第 4 条 条例第 16 条第 1 項の規定による協議をしようとする者（以下この条において「協議者」という。）は、土地開発行為協議書（第 1 号様式）に次に掲げる書類を添付して知事に提出しなければならない。

(1) 位置図、現況図、地籍図、利用計画平面図、縦横断面図、求積図、防災施設等構造図及び緑化計画図

(2) 防災施設等設計計算書及び土工量計算書

(3) 利害関係人の同意書

(4) 開発区域内の土地の登記事項証明書

(5) 協議者が法人である場合にあっては、その法人の登記事項証明書

(6) 協議者が個人である場合にあっては、その個人の住民票の写し若しくは個人番号カード（行政手続における特定の個人を識別するための番号の利用等に関する法律（平成 25 年法律第 27 号）第 2 条第 7 項に規定する個人番号カードをいう。）の写し又はこれらに類するものであって氏名及び住所を証する書類

(7) 香川県の県税に係る納税証明書（協議者が香川県内に住所等を有しない場合にあっては、住所がある都道府県の都税又は道府県税に係る納税証明書）

(8) 工程表

(9) 現況写真

(10) その他知事が必要と認める書類

（協議終了通知書に記載する事項）

第 5 条 条例第 17 条第 1 項の規則で定める事項は、次に掲げる事項とする。

(1) 条例第 17 条第 1 項に規定する開発計画の適否及びその理由

(2) 土地開発行為の実施に当たり遵守すべき事項

(3) その他知事が必要と認める事項

（協議を要しない開発計画の変更）

第 6 条 条例第 18 条第 1 項ただし書の規則で定める変更は、次の各号のいずれにも該当しない変更とする。

- (1) 土地開発行為の目的の変更
- (2) 開発区域の面積の2割以上の面積を増加させる変更
- (3) 調整池、沈砂池、擁壁等主要な防災施設の変更
- (4) 土地開発行為に伴う切土、盛土等の土工量の2割以上の量を増加させる変更
- (5) 土地開発行為の実施期間について2年を超える期間延長させる変更
- (6) 森林法第10条の2第1項の許可を要することとされる変更

(土地開発行為変更協議書等)

第7条 条例第18条第1項の規定による協議をしようとする者は、土地開発行為変更協議書(第2号様式)に、第4条各号に掲げる書類のうちその内容の変更に係る書類を添付して知事に提出しなければならない。

2 第5条の規定は、条例第18条第3項に規定する変更協議終了通知書について準用する。

(土地開発行為変更届出書)

第8条 条例第18条第5項の規定による届出は、土地開発行為変更届出書(第3号様式)に、第4条各号に掲げる書類のうちその内容の変更に係る書類を添付して行わなければならない。

(土地開発行為着手届出書等)

第9条 条例第20条第1項の規定による届出は、土地開発行為着手届出書(第4号様式)により行わなければならない。

2 条例第20条第2項の規定による届出は、土地開発行為休止(廃止)届出書(第5号様式)に当該休止又は廃止のために講じた措置の内容を明らかにした書類を添付して行わなければならない。

3 条例第20条第2項の規定により土地開発行為を休止する旨の届出を行った者は、当該届出に係る土地開発行為を再開したときは、当該再開の日から5日以内に、土地開発行為再開届出書(第6号様式)を知事に提出しなければならない。

4 条例第20条第3項の規定による届出は、土地開発行為完了届出書(第7号様式)により行わなければならない。

(地位の承継)

第10条 相続人、合併又は分割により設立される法人その他の条例第18条第1項に規定する土地開発協議者の一般承継人(分割による承継の場合にあつては、条例第16条第1項又は第18条第1項の規定による協議に係る土地開発行為を行う土地を承継する法人に限る。)は、被承継人が有していた当該土地開発協議者の地位を承継する。

2 前項の規定により地位を承継した者は、当該承継の日から15日以内に、地位の承継届出書(第8号様式)に当該承継があつたことを証明する書類を添付して知事に提出しなければならない。

(公表)

第11条 条例第23条第1項の規則で定める事項は、次に掲げる事項とする。

- (1) 土地開発事業者の氏名又は名称及び住所並びに法人にあつては、その代表者の氏名
- (2) 公表の原因となる事実
- (3) その他知事が必要と認める事項

(身分証明書)

第12条 条例第24条第2項の証明書は、第9号様式によるものとする。

(書類の提出部数)

第13条 この規則の規定により知事に提出する書類の提出部数は、正本1通及び写し2通とする。ただし、開発区域が2以上の市町の区域にわたるときの写しの部数は、1に関係市町の数を加えた部数とする。

附 則

(施行期日)

1 この規則は、平成15年4月1日から施行する。

(経過措置)

2 条例第16条第1項及び第19条第1項の規定は、次に掲げる土地開発行為については、適用しない。ただし、この規則の施行の日以後において法令等の規定により新たに許可、認可その他これらに類する行為(以下「許認可等」という。)を要することとされる場合は、この限りでない。

(1) この規則の施行の際現に土地開発行為が行われている土地の区域における土地開発行為(次号又は第3号に掲げる土地開発行為を除く。)

(2) 法令等の規定により許認可等を要する土地開発行為で、この規則の施行の際現に当該許認可等を受け、又はその申請等がされているもの

(3) この規則の施行前に香川県大規模土地開発事業指導処理要綱(昭和48年香川県告示第35号)の規定による協議が開始され、又は香川県森林保全対策要綱(平成4年香川県告示第477号)の規定による届出がされた土地開発行為

(香川県事務処理の特例に関する条例に基づき市町が処理する事務の範囲等を定める規則の一部改正)

3 香川県事務処理の特例に関する条例に基づき市町が処理する事務の範囲等を定める規則(平成12年香川県規則第117号)の一部を次のように改正する。

別表第2の3の項の次に次のように加える。

3の2 特例条例別表 第2の3の2の項の 規則で定める書類	みどり豊かであらうおのいのある県土づくり条例(平成14年香川県条例第2号。以下この項において「条例」という。)及びみどり豊かであらうおのいのある県土づくり条例施行規則(平成15年香川県規則第6号。以下この項において「規則」という。)に基づく書類のうち、次に掲げるもの ア 条例第16条第3項及び第18条第2項に規定する協議書 イ 規則第8条、第9条及び第10条第2項に規定する届出書
-------------------------------------	---

附 則(平成15年9月24日規則第88号)

この規則は、平成15年10月1日から施行する。

附 則(平成16年3月26日規則第15号抄)

1 この規則は、平成16年4月1日から施行する。

附 則(平成16年6月22日規則第64号)

この規則は、公布の日から施行する。ただし、第3条第1号の改正規定(同号ホを削る部分を除く。)は、平成16年7月1日から施行する。

附 則(平成17年3月4日規則第10号)

この規則は、平成17年3月7日から施行する。ただし、第3条第3号ヲの改正規定は、同年4月1日から施行する。

附 則(平成17年9月27日規則第90号)

この規則は、平成17年10月1日から施行する。

附 則(平成18年10月20日規則第92号)

この規則は、公布の日から施行する。

附 則(平成20年4月15日規則第35号)

この規則は、公布の日から施行する。

附 則(平成20年6月27日規則第45号)

この規則は、公布の日から施行する。(後略)

附 則 (平成 23 年 11 月 4 日規則第 66 号)

この規則は、公布の日から施行する。

附 則 (平成 25 年 1 月 8 日規則第 1 号)

この規則は、公布の日から施行する。

附 則 (平成 27 年 3 月 31 日規則第 24 号)

この規則は、平成 27 年 4 月 1 日から施行する。

附 則 (平成 29 年 3 月 7 日規則第 5 号)

この規則は、平成 29 年 4 月 1 日から施行する。

附 則 (平成 29 年 7 月 11 日規則第 41 号抄)

(施行期日)

1 この規則は、公布の日から施行する。

(経過措置)

3 この規則の施行の際現に第 3 条の規定による改正前のみどり豊かであるおいのある県土づくり条例施行規則第 3 条第 3 号ケ又はシに掲げる施設を設置するために行われる土地開発行為(第 3 条の規定による改正後のみどり豊かであるおいのある県土づくり条例施行規則第 3 条第 3 号ケ又はシに掲げる施設を設置するために行われるものを除く。)を行っている土地開発事業者は、当該土地開発行為についてみどり豊かであるおいのある県土づくり条例(平成 14 年香川県条例第 2 号)第 16 条第 1 項の規定による協議を行ったものとみなす。

附 則 (平成 31 年 3 月 19 日規則第 12 号)

1 この規則は、平成 31 年 7 月 1 日から施行する。

2 改正前の規則で定める様式による用紙は、当分の間、修正して使用することができる。

附 則 (令和 3 年 7 月 15 日規則第 60 号)

1 この規則は、令和 3 年 9 月 1 日から施行する。

2 改正前の各規則に定める様式による用紙は、当分の間、使用することができる。

附 則 (令和 4 年 8 月 30 日規則第 35 号)

この規則は、公布の日から施行する。

附 則 (令和 6 年 3 月 29 日規則第 23 号)

この規則は、令和 6 年 4 月 1 日から施行する。

土地開発行為協議書

年 月 日

香川県知事 殿

協議者 住所
氏名
〔法人にあつては、主たる事務所の〕
所在地、名称及び代表者の氏名
電話番号

土地開発行為を行いたいので、みどり豊かでうるおいのある県土づくり条例第16条第1項の規定により協議します。

土地開発行為の目的							
土地開発行為を行う土地の所在	市・郡・町大字・字・番地		地目	開発区域面積	所有者	備考	
	合 計						
開発区域面積の内訳		森 林	農 地	宅 地	里道・水路・その他	合 計	
主要工事計画	土工関係	切土量	m ³	最大切土高	m	切土法 ^{のりこう} 勾配	1 :
		盛土量	m ³	最大盛土高	m	盛土法 ^{のりこう} 勾配	1 :
		捨土量	m ³	外部搬入土量	m ³	最大法面積	m ²
	防災施設関係	土留工(擁壁)	m	植 栽 工	m ²		
		暗きょ工	m	法面緑化工	m ²		
		水路工	m				
		沈砂池	箇所(貯砂容量	m ³)	洪水調整池	箇所(調整容量	m ³)
	事業費計画	事業費の内訳				資金計画	
区 分		数 量	単 価	金 額	種類又は名称	金 額	
			円	千円		千円	
土地開発行為の実施予定期間	着手 年 月 日 完了 年 月 日 (箇月間)						
施 工 者	住 所 氏 名(法人名・代表者名) 連絡先						

- 注 1 開発区域面積は実測とし、ヘクタールを単位として、小数点以下第 4 位まで記載してください。
- 2 土地開発行為を行う土地の所在が地域森林計画対象民有林である場合は、備考欄にその旨を記載してください。
- 3 協議者と施工者が同一の場合は、施工者欄の記載を省略することができます。
- 4 記載事項のすべてを記載することができないときは、当該欄に「別紙のとおり」と記載し、別紙を添付してください。

土地開発行為変更協議書

年 月 日

香川県知事 殿

協議者 住所
氏名
〔法人にあっては、主たる事務所の
所在地、名称及び代表者の氏名〕
電話番号

年 月 日付け 第 号で(変更)協議終了通知を受けた開発計画に係る土地開発行為について開発計画の内容を変更したいので、みどり豊かであるおのいのある県土づくり条例第18条第1項の規定により協議します。

変更理由							
変更予定年月日		年 月 日					
土地開発行為の目的							
土地開発行為を行う土地の所在	市・郡・町大字・字・番地		地目	開発区域面積	所有者	備考	
	合 計						
開発区域面積の内訳		森 林	農 地	宅 地	里道・水路・その他	合 計	
主要工事計画	土工関係	切土量	m ³	最大切土高	m	切土法勾配	1 :
		盛土量	m ³	最大盛土高	m	盛土法勾配	1 :
捨土量		m ³	外部搬入土量	m ³	最大法面積	m ²	
防災施設関係	土留工(擁壁)	m		植 栽 工	m ²		
	暗きょ工	m		法面緑化工	m ²		
	水路工	m		洪水調整池	箇所(調整容量 m ³)		
	沈砂池	箇所(貯砂容量 m ³)		洪水調整池	箇所(調整容量 m ³)		
事業費計画	事業費の内訳				資金計画		
	区 分	数 量	単 価	金 額	種類又は名称	金 額	
			円	千円		千円	
土地開発行為の実施予定期間	着手 年 月 日		完了 年 月 日		(箇月間)		
施 工 者	住所 氏名(法人名・代表者名) 連絡先						

- 注1 変更しようとする事項について、変更前及び変更後の内容がわかるように記載してください。
 2 開発区域面積は実測とし、ヘクタールを単位として、小数点以下第4位まで記載してください。
 3 変更内容のわかる図面、写真等必要な書類を添付してください。
 4 記載事項のすべてを記載することができないときは、当該欄に「別紙のとおり」と記載し、別紙を添付してください。

土地開発行為変更届出書

年 月 日

香川県知事 殿

届出者 住 所
氏 名
〔法人にあつては、主たる事務所の
所在地、名称及び代表者の氏名〕
電話番号

年 月 日付け 第 号で(変更)協議終了通知を受けた開発計画に係る土地開発行為について開発計画の内容を変更するので、みどり豊かであるおいのある県土づくり条例第18条第5項の規定により届け出ます。

土地開発行為の目的		
土地開発行為を行う土地の所在		
変 更 事 項	変 更 前	変 更 後
変 更 予 定 年 月 日	年 月 日	
変 更 理 由		

注1 変更内容のわかる図面、写真等必要な書類を添付してください。

土地開発行為着手届出書

年 月 日

香川県知事 殿

届出者 住 所
氏 名
〔法人にあつては、主たる事務所の
所在地、名称及び代表者の氏名〕
電話番号

年 月 日付け 第 号で(変更)協議終了通知を受けた開発計画に係る土地開発行為に着手したので、みどり豊かであるおのいのある県土づくり条例第20条第1項の規定により届け出ます。

土地開発行為の目的	
土地開発行為を行う土地の所在	
土地開発行為の着手年月日	年 月 日
土地開発行為の完了予定年月日	年 月 日
参 考 事 項	

土地開発行為休止（廃止）届出書

年 月 日

香川県知事 殿

届出者 住 所
氏 名
〔法人にあつては、主たる事務所の〕
〔所在地、名称及び代表者の氏名 〕
電話番号

年 月 日付け 第 号で（変更）協議終了通知を受けた開発計画に係る土地開発行為を休止（廃止）するので、みどり豊かでうるおいのある県土づくり条例第20条第2項の規定により届け出ます。

土地開発行為の目的	
土地開発行為を行う土地の所在	
土地開発行為の実施予定期間	着手年月日 年 月 日
	完了予定年月日 年 月 日
届出の種類別	休止 ・ 廃止
休止（廃止）予定年月日	年 月 日
休止（廃止）の理由	
開発区域において休止（廃止）のために講じた措置の概要	
再開予定年月日（休止の場合）	年 月 日
参 考 事 項	

注1 休止（廃止）のために講じた措置の内容のわかる計画書、図面等の書類を添付してください。

土地開発行為再開届出書

年 月 日

香川県知事 殿

届出者 住 所
氏 名
〔法人にあつては、主たる事務所の
所在地、名称及び代表者の氏名〕
電話番号

休止していた土地開発行為を再開したので、みどり豊かでうるおいのある県土づくり条例施行規則第9条第3項の規定により届け出ます。

土地開発行為の目的	
土地開発行為を行う土地の所在	
土地開発行為の休止年月日	年 月 日
土地開発行為の再開年月日	年 月 日
土地開発行為の完了予定年月日	年 月 日
参 考 事 項	

土地開発行為完了届出書

年 月 日

香川県知事 殿

届出者 住 所
氏 名
〔法人にあつては、主たる事務所の
所在地、名称及び代表者の氏名〕
電話番号

年 月 日付け 第 号で(変更)協議終了通知を受けた開発計画に係る土地開発行為が完了したので、みどり豊かでうるおいのある県土づくり条例第20条第3項の規定により届け出ます。

土地開発行為の目的	
土地開発行為を行った土地の所在	
土地開発行為の着手年月日	年 月 日
土地開発行為の完了年月日	年 月 日
参 考 事 項	

地位の承継届出書

年 月 日

香川県知事 殿

届出者 住 所
氏 名
〔法人にあつては、主たる事務所の
所在地、名称及び代表者の氏名〕
電話番号

年 月 日付け 第 号で(変更)協議終了通知を受けた開発計画に係る土地開発行為について土地開発協議者の地位を承継したので、みどり豊かであるおいのある県土づくり条例施行規則第10条第2項の規定により届け出ます。

土地開発行為の目的	
土地開発行為を行う土地の所在	
被承継人の住所及び氏名 (所在地、名称及び代表者の氏名)	
承 継 年 月 日	年 月 日
地 位 の 承 継 理 由	
参 考 事 項	

注1 地位の承継があつたことを証明する書類を添付してください。

第9号様式（第12条関係）

(表面)

8センチメートル

第 号

写 真	身 分 証 明 書	所 属 職 名 氏 名 生年月日
		年 月 日

上記の者は、みどり豊かでうるおいのある県土づくり条例第24条第1項の職員であることを証明する。

年 月 日

香川県知事 印

6センチメートル

(裏面)

みどり豊かでうるおいのある県土づくり条例（抜粋）

（立入検査等）

第24条 知事は、この条例の施行に必要な限度において、土地開発協議者に対し、開発計画に係る土地開発行為の状況について報告を求め、又はその職員に、事務所その他の事業場に立ち入り、当該土地開発行為の状況若しくは帳簿、書類その他の物件を検査させ、若しくは関係者に質問させることができる。

2 前項の規定により立入検査をする職員は、その身分を示す証明書を携帯し、関係者に提示しなければならない。

3 第1項の規定による立入検査の権限は、犯罪捜査のために認められたものと解釈してはならない。

第29条 第24条第1項の規定による報告をせず、若しくは虚偽の報告をし、同項の規定による検査を拒み、妨げ、若しくは忌避し、又は同項の規定による質問に対して答弁をせず、若しくは虚偽の答弁をした者は、20万円以下の罰金に処する。

Ⅲ. その他様式

添付様式第1号

土砂等埋立計画書

事業区分		1. 土砂等埋立事業	2. 一時たい積事業	
面積	積	土砂等埋立区域面積	h a	
		土砂等埋立事業場面積	h a	
埋立等容量		m ³		
使用土砂等	土砂等の採取場所	所在地		
		名称等		
		施工者		
		発生・採取形態		
	搬入計画	搬入予定量	m ³	
		年間の一時たい積事業に使用される土砂等の搬入予定量及び搬出予定量	年間の搬入予定量	m ³
			年間の搬出予定量	m ³
		搬入予定期間		
		搬入予定業者		
		搬入予定方法		
		搬入経路		
	土砂等埋立区域	土砂等埋立区域の表土の汚染状況		
		浸透水を採取するための措置		
		施工中の土砂等埋立区域外への土砂等の崩落、飛散又は流出による災害の発生防止措置		
土砂等埋立事業が完了した場合の構造				
土砂等埋立事業場の構造（一時たい積事業対象）				
施工を管理する事務所の所在地・連絡先				
施工を管理する者の職・氏名				
意見聴取に関する関係市町の予測範囲				

注 記載事項のすべてを記載することができないときは、当該欄に「別紙のとおり」とし、別紙を添付してください。

土地開発行為説明会等実施状況報告書

年 月 日

香川県知事

殿

協議者

住 所

氏 名

[法人にあつては、主たる事務所の
所在地、名称及び代表者の氏名]

電話番号

次のとおり土地開発行為について説明会等を実施したので報告します。

地域住民に対する説明会	開催日時	年 月 日 時～ 時まで
	開催場所	
	出席者	地域住民 説明者
	内容等	説明概要、地域住民からの要望、説明者の回答等について記載する。(開催できなかった場合は、対応状況等を記載する。)
関係市町に対する説明会	開催日時	年 月 日 時～ 時まで
	開催場所	
	出席者	市 町 説明者
	内容等	説明概要、市町からの要望、説明者の回答等について記載する。

開発区域下流河川・水路等現況調査票

測点番号 No. _____

写 真

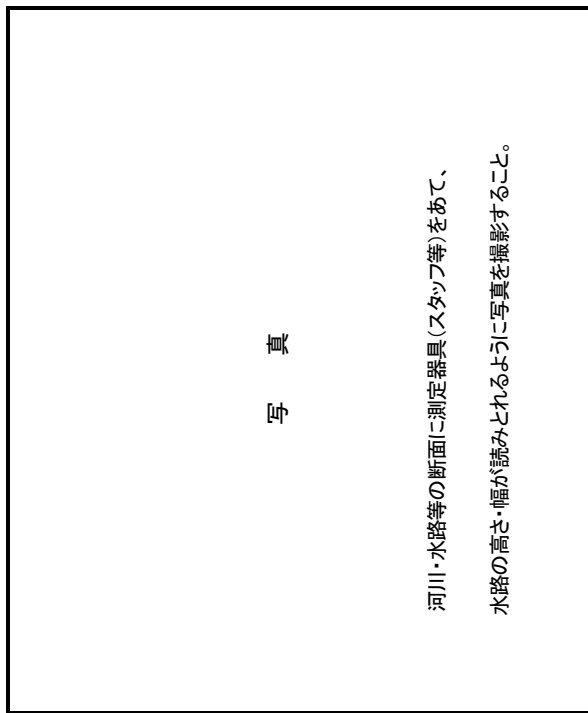

河川・水路等の断面に測定器具(スタッフ等)をあて、
水路の高さ・幅が読みとれるように写真を撮影すること。

◎ 現況断面図(縮尺を記入のこと)

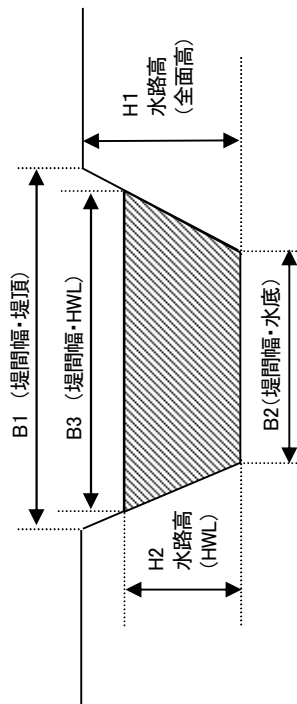

◎ 流下能力計算

$$V = 1 / N \times R^{2/3} \times I^{1/2}$$

$$Q = A \times V$$

☆留意事項

河川・水路等のHWLの考え方については、当該河川等の管理者の指導に従うこと。

◎ 主要諸元一覧表

B1 堤間隔 (堤頂)	A 流水の 断面積	
B2 堤間隔 (水底)	P 流水の 潤辺長	
B3 堤間隔 (HWL)	R 径 深 (A/P)	
H1 水路高 (全断面)	I 勾 配 (%表示)	
H2 水路高 (HWL)	N 粗度係数	

添付様式第8号

下流河川・水路等の縦断勾配図

○ ○ 川 縦 断 面 図

縮尺:縦1/0000

縮尺:横1/0000

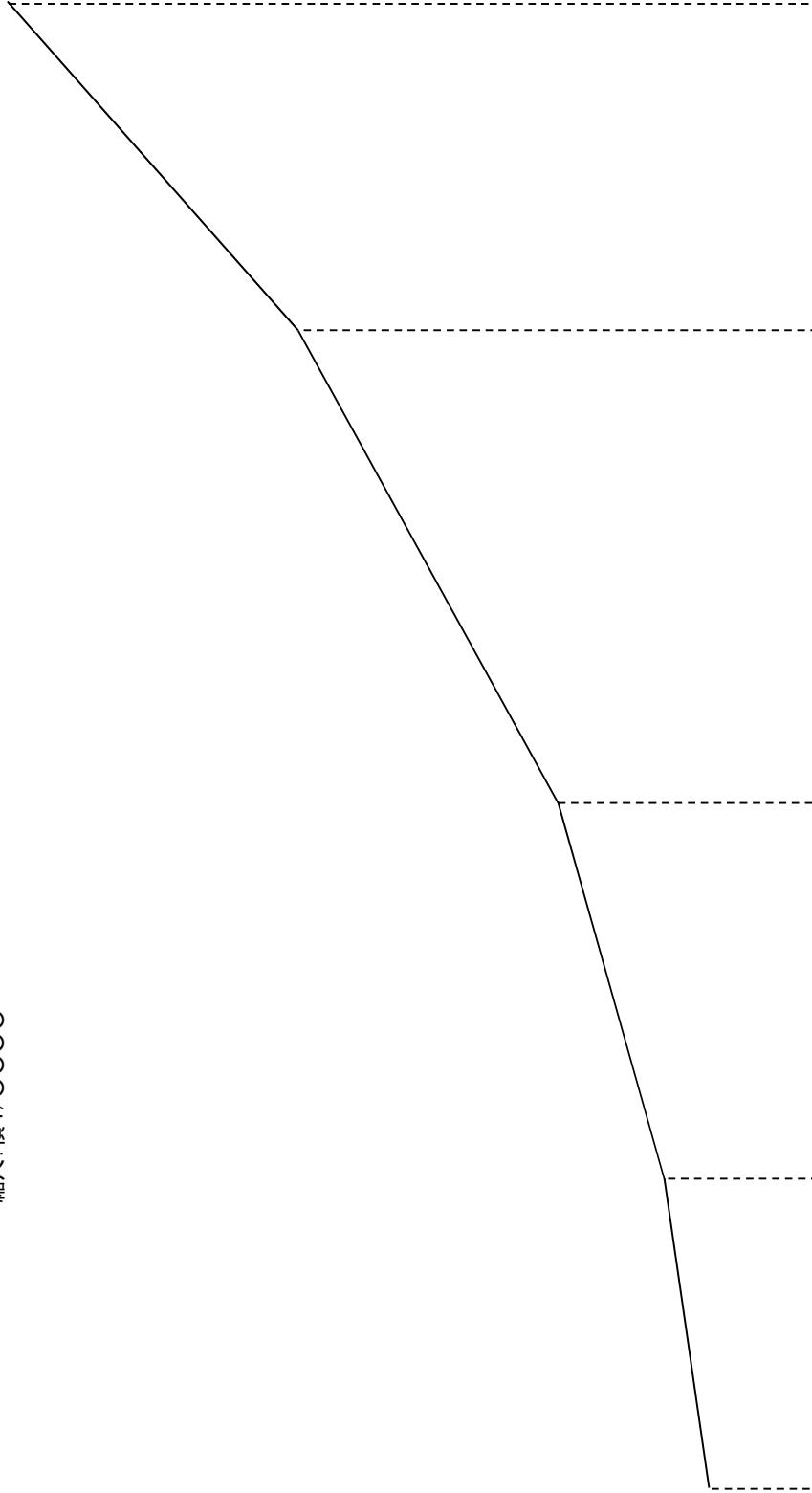

DL(基準線)

河 床 高
追 加 距 離
点 間 距 離
測 点

土砂等埋立事業状況報告書

年 月 日

香川県知事

殿

報告者（協議者）

住 所

氏 名

〔 法人にあつては、主たる事務所の
所在地、名称及び代表者の氏名 〕

電話番号

みどり豊かでうるおいのある県土づくり条例第24条第1項の規定による 年 月 日
付け 第 号の通知に対し、次のとおり土砂等の埋立ての状況を報告します。

協議終了通知番号等	年 月 日 第 号				
土砂等埋立区域の面積	(事前協議済面積) ha		(着手済面積) ha		
土 砂 等 の 量	(事前協議済量) m ³		(実施済量) m ³		
今回の報告に係る期間	年 月 日から 年 月 日まで (事業開始日から12か月ごとの期間とすること)				
採取場所・工事名等	搬入予定量 m ³	前回累計量 m ³	今回報告量 m ³	搬入累計量 m ³	参 考
合 計					

注 土砂等の量（実施済量）＝搬入累計量の合計とします。

一時たい積事業状況報告書

年 月 日

香川県知事 殿

報告者（協議者）

住 所

氏 名

〔 法人にあつては、主たる事務所の
所在地、名称及び代表者の氏名 〕

電話番号

みどり豊かでうるおいのある県土づくり条例第24条第1項の規定による 年 月 日
付け 第 号の通知に対し、次のとおり土砂等の埋立ての状況を報告します。

協議終了通知番号等	年 月 日 第 号				
今回の報告に係る期間	年 月 日 ~ 年 月 日 (事業開始日から6か月ごとの期間とすること)				
土砂等埋立区域面積	h a				
採取場所・工事名等	搬入予定量 m ³	搬 入 量 m ³	搬 出 量 m ³	現在の一時 たい積量 m ³	参 考
		(累計)	/	/	
		(累計)			
		(累計)			
合 計					
(事業開始後の累計量)	/	()	()	()	

注 1 () 内に事業開始後の累計を記載してください。

2 搬入予定量の欄には、各採取場所ごとに搬入計画の全体量を記載してください。

土砂等採取場所証明書

年 月 日

(協議者)

様

(土砂等採取場所の責任者)

住 所

氏 名

[法人にあつては、主たる事務所の
所在地、名称及び代表者の氏名]

電話番号

次のとおり土砂等の採取場所等について証明します。

土砂等の採取場所の所在地		
証明に係る土砂等が建設工事等により発生した場合にあつては、建設工事等の概要	工 事 名	
	工事発注者	住所 氏名 TEL
	工事施工期間	年 月 日から 年 月 日まで
証明に係る土砂等の量	m ³	
証明に係る土砂等の運搬事業者	住所 氏名 TEL	
証明に係る土砂等の使用者 (土砂等埋立事業を行う者)	住所 氏名 TEL	
証明に係る土砂等の使用場所の所在地 (土砂等埋立事業を行う場所)		

土砂等埋立事業水質等検査報告書

年 月 日

香川県知事 殿

報告者（協議者）

住 所

氏 名

〔法人にあつては、主たる事務所の
所在地、名称及び代表者の氏名〕

電話番号

みどり豊かでうるおいのある県土づくり条例第24条第1項の規定による 年 月 日
付け 第 号の通知に対し、次のとおり水質等の検査の結果を報告します。

協議終了通知番号等	年 月 日 第 号	
検査の区分 (○で囲んでください。)	水質	土壌
検査試料採取者	所 属 住 所 職・氏名 TEL	
検査試料採取年月日	年 月 日	
検査結果 (検査の結果を証明する書面に記載された発行番号等)	別紙のとおり	
添付書類 1. 水質検査又は土壌検査の試料とした浸透水又は土砂等を採取した地点の位置図及び現場写真 2. 水質検査又は土壌検査のために採取した試料ごとの検査試料採取調書（報告様式第5号） 3. 水質検査又は土壌検査の結果を証明する書面（環境計量士が発行したものに限る。）		

年 月 日

検査試料採取調書

採 取 者	所 属			
	住 所			
	職・氏名			
	電話番号			
採取した試料の検査結果を証明する書面に記載された発行番号等				
試 料 区 分 (○で囲んでください。)	浸透水		土砂等	
報 告 区 分 (○で囲んでください。)	施工前	定 期	廃 止	完 了
採取年月日 (天候)	年 月 日 ()			
採 取 場 所 (採取地点の位置図)				
参 考 事 項 (浸透水の代わりに土砂等の検査をした理由)				

注 1 土砂等の試料採取は、採取地点の表層（地表から深さ5cmまで）の土砂等及び深さ5cmから50cmまでの土砂等を採取し、それらの同じ重量を混合してください。

2 採取状況の現場写真を添付してください。

(参考様式1)

土地開発行為施行同意書

土地開発事業者の住所、氏名 (法人にあつては主たる事務所の所在地、名称及び代表者氏名)	住所	
	氏名	
土地開発行為を行う土地の所在	市 町大字 字 番 郡	
土地開発行為の目的		

上記に係る土地開発行為の施行及び土地開発行為の完了後の開発区域の緑化については、異議なく同意します。

権利の種類	同意年月日	同意権者の住所及び氏名	
	年 月 日	住所 市 町大字 字 番 郡	
		氏名	印

同意に係る土地の所在	地目又は工作物の種類	摘要
市 町大字 字 番 郡		

注 1 「同意権者」とは、開発区域の土地等に関する権利を有する者等とする。

2 共有の場合は、共有者名簿を添付すること。

(参考様式2)

水利権者等の同意書

開発行為の内容

土地開発事業者の住所、氏名 (法人にあつては主たる事務所の所在地、名称及び代表者氏名)	住所	
	氏名	
土地開発行為を行う土地の所在	市 町大字 字 番 郡	
土地開発行為の目的		

土地開発行為の施行に当たり、雨水等の表流水等を、当水利組合(当改良区)管轄の既設水路に放流することについては、異議なく同意します。

年 月 日

水利組合 所在
(土地改良区)
組合長
(理事長)

印

IV. 協議書等の提出窓口関係機関

協議書、届出書等の提出窓口は、開発区域を管轄する市町の担当課です。

No.	市 町	担当課	T E L	郵便番号	所 在 地	管 轄
1	高 松 市	農林水産課	087-839-2422	760-8571	高松市番町一丁目 8 番 15 号	東部林業事務所
2	さぬき市	農林水産課	087-894-1116	769-2195	さぬき市志度 5385 番地 8	
3	東かがわ市	農林水産課	0879-26-1303	769-2792	東かがわ市湊 1847 番地 1	
4	三 木 町	農 林 課	087-891-3308	761-0692	木田郡三木町大字氷上 310 番地	
5	直 島 町	建設経済課	087-892-2224	761-3110	香川郡直島町 1122 番地 1	
6	丸 亀 市	農林水産課	0877-24-8845	763-8501	丸亀市大手町二丁目 4 番 21 号	西部林業事務所
7	坂 出 市	農林水産課	0877-44-5012	762-8601	坂出市室町二丁目 3 番 5 号	
8	善通寺市	農 林 課	0877-63-6316	765-8503	善通寺市文京町二丁目 1 番 1 号	
9	観音寺市	農林水産課	0875-23-3931	768-8601	観音寺市坂本町一丁目 1 番 1 号	
10	三 豊 市	農林水産課	0875-73-3040	767-8585	三豊市高瀬町下勝間 2373 番地 1	
11	綾 川 町	経 済 課	087-876-5282	761-2392	綾歌郡綾川町滝宮 299 番地	
12	宇多津町	地域整備課	0877-49-8012	769-0292	〃 宇多津町 1881 番地	
13	琴 平 町	農 政 課	0877-75-6709	766-8502	仲多度郡琴平町榎井 817 番地 10	
14	多度津町	産 業 課	0877-33-1113	764-8501	〃 多度津町栄町三丁目 3 番 95 号	
15	まんのう町	農 林 課	0877-73-0105	766-0022	〃 まんのう町吉野下 430 番地	
16	土 庄 町	農林水産課	0879-62-7007	761-4192	小豆郡土庄町甲 559 番地 2	小豆
17	小豆島町	住民生活課	0879-82-7004	761-4492	〃 小豆島町片城甲 44 番地 95	

県における協議書等の経由・審査担当機関は次のとおりです。

経由	香川県東部林業事務所	087-849-0444	761-0446	高松市東植田町 1210 番地 3
	香川県西部林業事務所	0877-73-2347	766-0021	仲多度郡まんのう町四條 1192 番地 1
	香川県小豆総合事務所環境森林課	0879-62-5650	761-4121	小豆郡土庄町湊崎甲 2079 番地 5
審査	香川県みどり保全課	087-832-3463	760-8570	高松市番町四丁目 1 番 10 号