

■ 事後評価(社会資本総合整備計画)

高松市における安心・安全な港づくり
(防災・安全)

計画の名称	6 高松市における安心・安全な港づくり（防災・安全）		
計画の期間	平成27年度 ～ 令和元年度（5年間）	交付対象	高松市
計画の目標	地域の生活に密着した市管理港湾において、港湾施設の改良を行うことにより、安心・安全な利用ができる港づくりを行う。		

1. 事業効果の発現状況 : 一定の効果があつた

- ・防波堤等改良170mのうち、計画期間中に118mを実施し、港湾施設の長寿命化及び安全性の確保に寄与した。

計画の成果目標（定量的指標）	防波堤等の港湾施設の改良・補修の実施割合（改良率）の増加（H27年度：0% → R元年度：100%）
----------------	--

定量的指標の定義及び算定式	定量的指標の現況値及び目標値 当初現況値 (H27当初) 0% 中間目標値 (H29末) -% 最終目標値 (R元末) 100% 達成値：0% -% 69%								達成率	69%	備考	170m/170m=100% 118m/170m=69%
全体事業費	合計 (A+B+C)	242百万円	A	242百万円	B	百万円	C	百万円	効果促進事業費の割合 C / (A+B+C)	0%	進捗率 (事業費ベース)	71%
実施事業費	合計 (A+B+C)	172百万円	A	172百万円	B	百万円	C	百万円	効果促進事業費の割合 C / (A+B+C)	0%		

交付対象事業																	
A 5 港湾事業																	
番号	事業種別	地域種別	交付対象	直接間接	事業者	要素となる事業名(事業箇所)	事業内容・規模等	市町名	事業実施期間(年度)					全体事業費(百万円)	実施事業費(百万円)	進捗率	備考
									H27	H28	H29	H30	R元				
A02-001	港湾	離島	高松市	直接	高松市	防波堤等の改良	防波堤改良	高松市						242	172	71%	事業費の不足
合計													242	172	71%		

C 効果促進事業																		
番号	事業種別	地域種別	交付対象	直接間接	事業者	種別等	要素となる事業名	事業内容	市町村名	事業実施期間(年度)					全体事業費(百万円)	実施事業費(百万円)	進捗率	備考
										H27	H28	H29	H30	R元				
番号 一体的に実施することにより期待される効果																	備考	

要素事業の事業進捗
 【概ね計画通り進捗】
 ・予算確保が十分でなかったため進捗が遅れている事業もあるが、概ね計画通り進捗している。

2. 今後の方針
 【継続】
 ・港湾施設改良事業について引き続き実施し、施設の長寿命化及び安全確保を図る。
 ・計画目標通りの予算確保に努める。

事後評価書参考資料

■ 事後評価(社会資本総合整備計画)

高松市における安心・安全な港づくり (防災・安全)

高松市

位置図

社会資本総合整備計画 高松市における安心・安全な港づくり(防災・安全)

女木港

凡例

- 港湾施設改良事業

© OpenStreetMap contributors

事業概要

平面図



凡例	
—	実施済
—	未実施

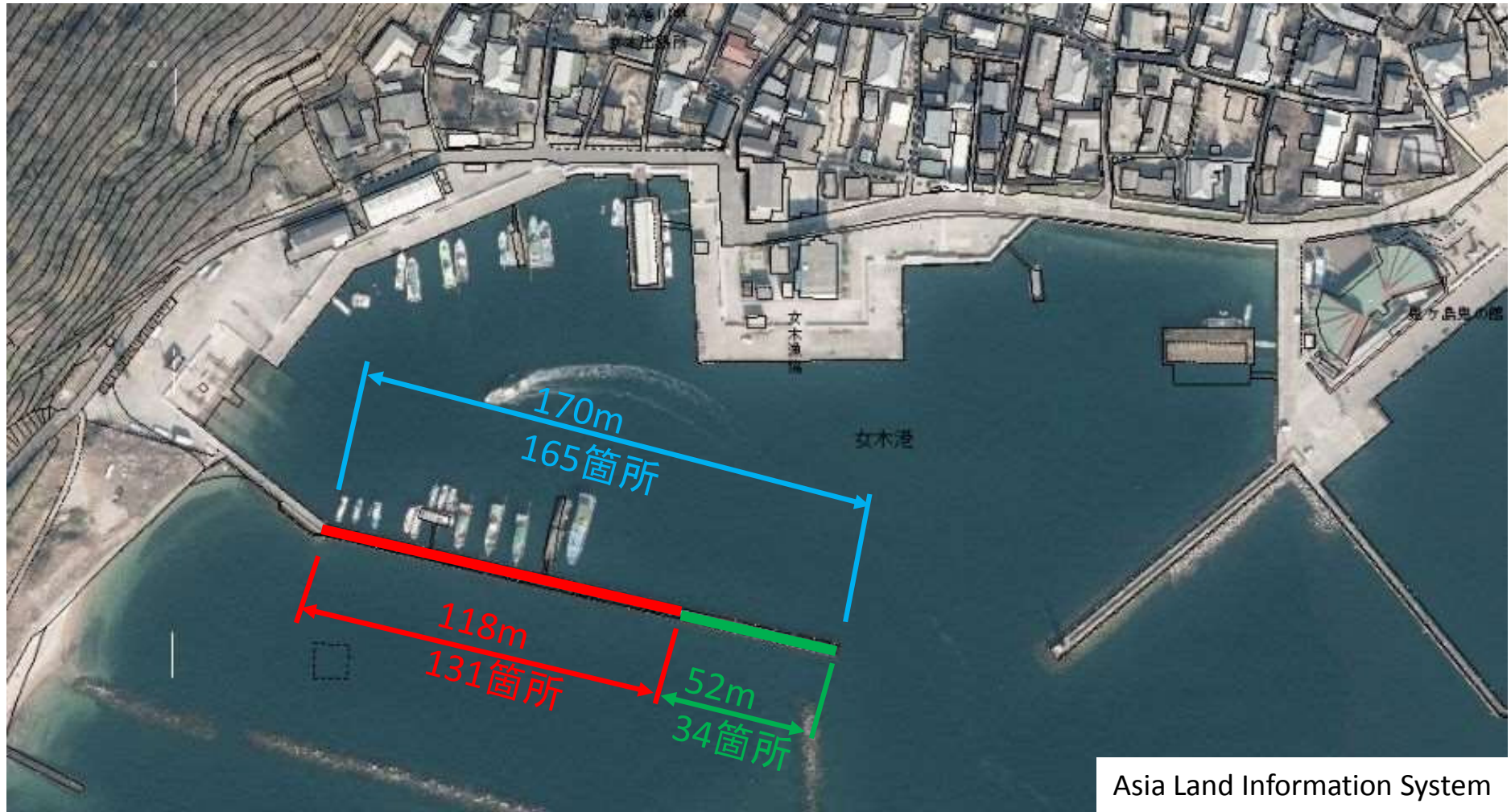

Asia Land Information System

事業概要

港湾施設 改良事業	事業 箇所名	整備内容		完了数	残数
	女木	被覆防食	170m	118m	52m
		電気防食	165箇所	131箇所	34箇所

横断面図

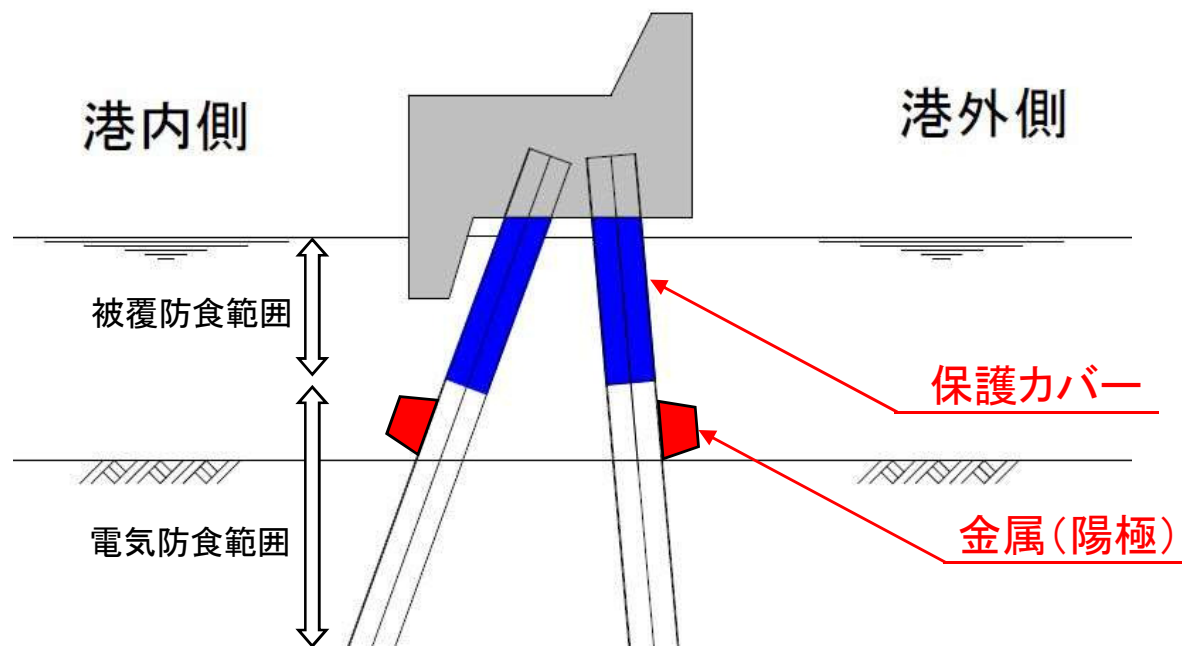

【被覆防食】干満の差を受けやすい箇所は集中腐食が生じやすい部位であるため、鋼管杭に防食材料を塗布し、その上から、波浪等の外力や腐食環境から守るために保護カバーを設け、防食する方法です。

【電気防食】鋼管杭よりも腐食しやすい金属(陽極)を鋼管杭に取付け、電位差を利用して防食する方法です。

事業概要

■被覆防食の整備前

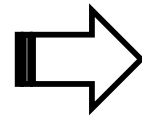
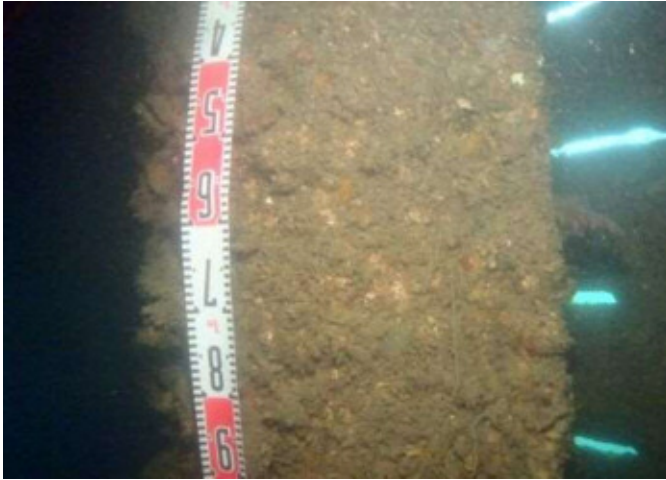

■被覆防食の整備後

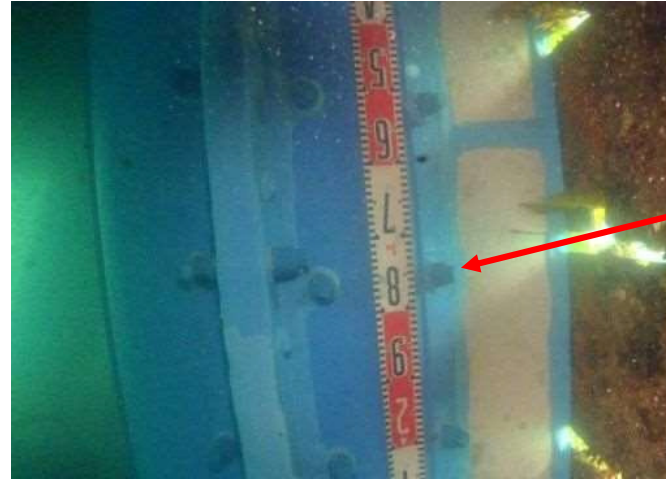

保護カバー

■電気防食の整備前

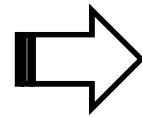

■電気防食の整備後

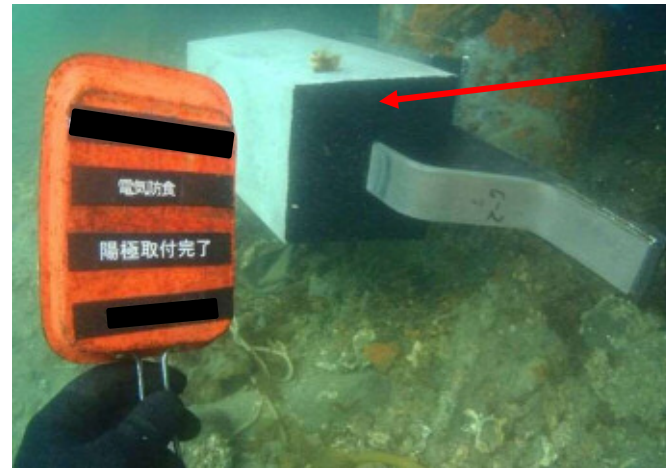

金属(陽極)